

Rocco

Swirl®
Y101®

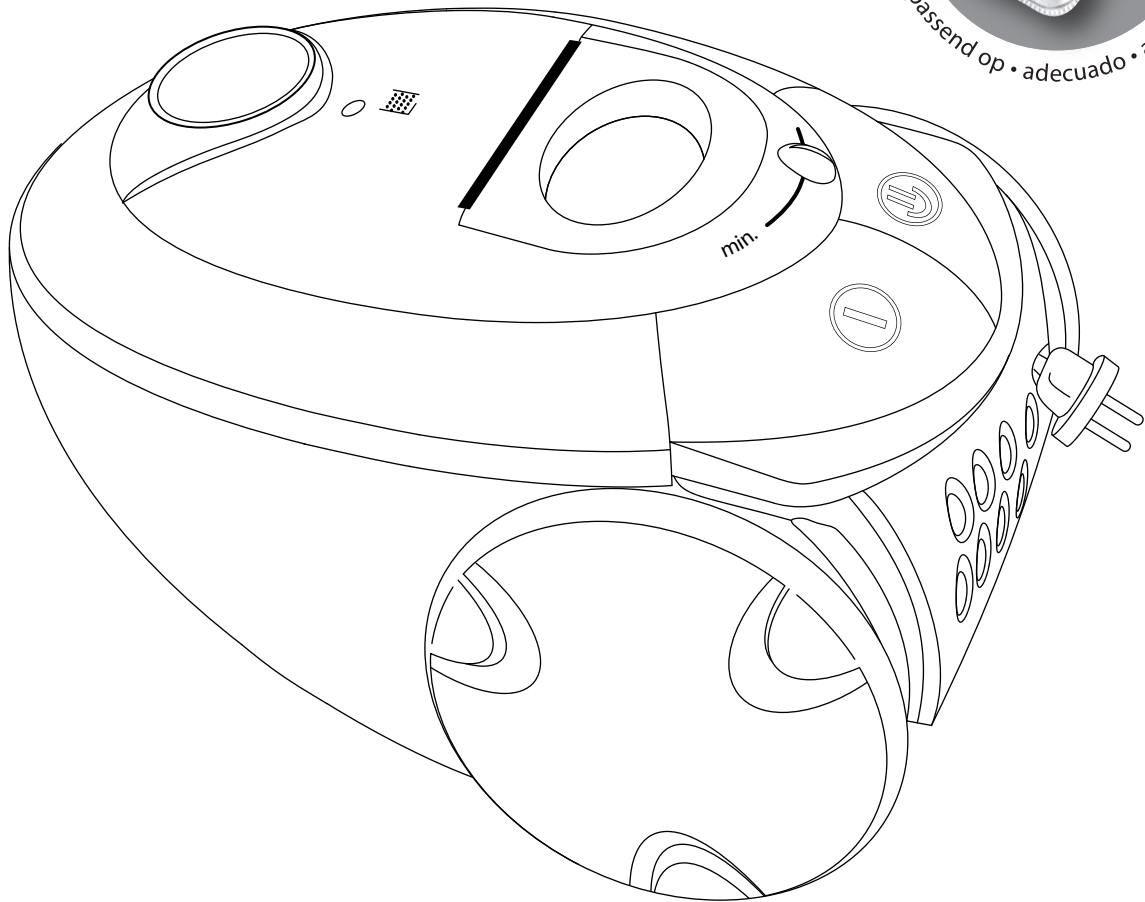

DE Bedienungsanleitung
Beutel-Bodenstaubsauger

GB Operating Manual
Cylinder vacuum cleaner
with bag

FR Mode d'emploi
Aspirateur-traîneau avec
sac à poussière

NL Bedieningshandleiding
Stofzuiger met zak

ES Manual de instrucciones
Aspiradora rodante
con bolsa

IT Istruzioni per l'uso
Aspirapolvere a sacchetto

TR Kullanım Klavuzu
Torbali elektrik süpürgesi

Dirt Devil

Bedienungsanleitung 4 - 7

DE

Operating Manual 8 - 11

GB

Mode d'emploi 12 - 15

FR

Bedieningshandleiding 16 - 19

NL

Manual de instrucciones 20 - 23

ES

Istruzioni per l'uso 24 - 27

IT

Kullanım Klavuzu 28 - 31

TR

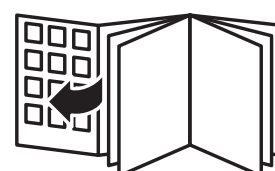

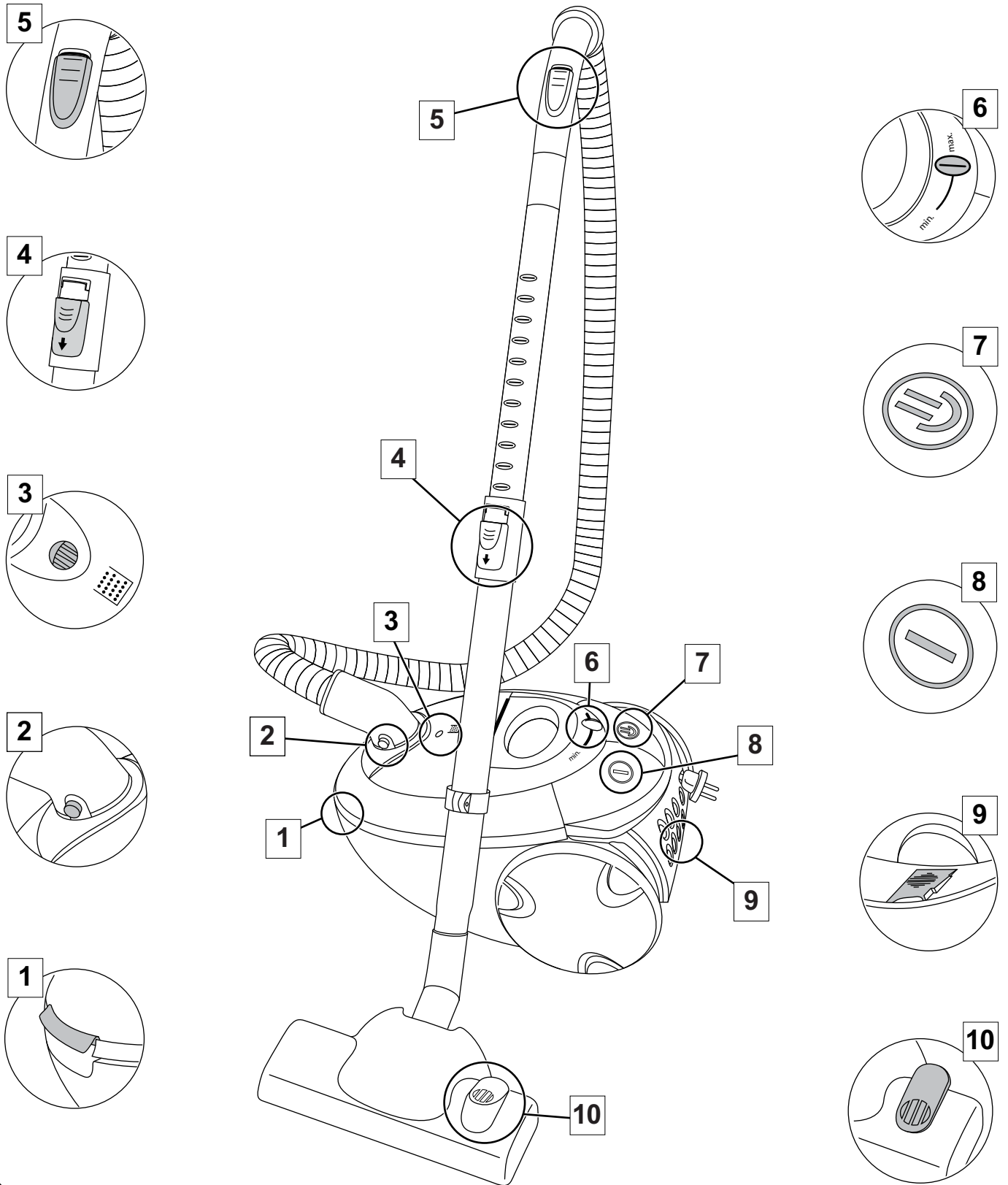

1

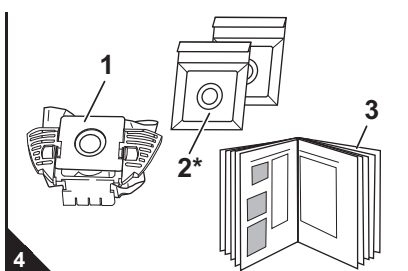
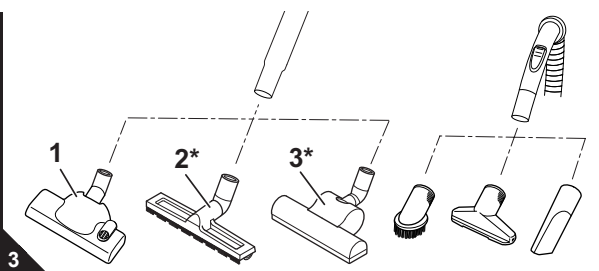
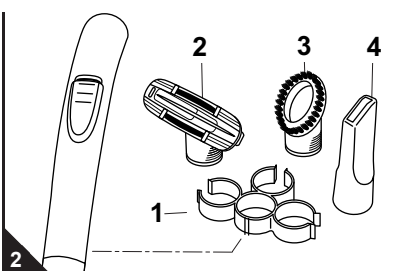

Vielen Dank!

Wir danken Ihnen für den Kauf des Rocco und das entgegengebrachte Vertrauen.

Anzeige- und Bedienelemente

Abb. 1:

- 1 Entriegelung für den Staubraumdeckel
- 2 Entriegelung für den Saugschlauch
- 3 Staubfilterbeutel-Wechselanzeige
- 4 Teleskoprohr-Arretierung
- 5 Nebenluftregler
- 6 Saugleistungsregler
- 7 Kabelaufrolltaste
- 8 Ein-/Aus-Schalter
- 9 Entriegelung der Ausblasfilter-Abdeckung
- 10 Umschalter „Teppich/Hartboden“ (Abbildung beispielhaft)

Zubehör

Abb. 2:

- 1 Zubehöralterung
- 2 Polsterdüse
- 3 Möbelbürste
- 4 Fugendüse

Abb. 3:

- 1 mitgelieferte Bodendüse (Abbildung beispielhaft)

* optionales Zubehör (* je nach Modell und Ausführung im Lieferumfang):

- 2 *Parkettbürste (M203): zum Saugen von empfindlichen Oberflächen (z. B. Laminat, Parkett)
- 3 *Turbobürste (M209): dient zum Saugen unempfindlicher Teppiche, Läufer, Fußmatten und dergleichen

Abb. 4:

- 1 Staubfilterbeutel mit Halterung (im Gerät)
- 2 * weitere Staubfilterbeutel (im Karton, optional*)
- 3 Bedienungsanleitung

Technische Daten

Geräteart	: Beutel-Bodenstaubsauger
Modell	: Rocco [M7023 (-0/.../9)]
Spannung	: 220 – 240 V~, 50/60 Hz
Leistung	: 1.200 W nom – 2.000 W max
Staubfilterbeutel	: ca. 2,8 Liter
Filter	: Motorschutzfilter, Ausblasfilter
Stromkabel-länge	: ca. 5 m
Gewicht	: ca. 4,8 kg



Technische und gestalterische Änderungen im Zuge stetiger Produktverbesserungen vorbehalten.
© Royal Appliance International GmbH

Swirl®, MicroPor® und "Y101" sind reg. Marken eines Unternehmens der Melitta Gruppe, die mit deren Genehmigung benutzt werden.

1 Sicherheitshinweise

1.1 zur Bedienungsanleitung

Lesen Sie diese Bedienungsanleitung vollständig durch, bevor Sie mit dem Gerät arbeiten.

Bewahren Sie die Anleitung gut auf. Falls Sie das Gerät an Dritte weitergeben, geben Sie die Bedienungsanleitung mit.

Die Nichtbeachtung dieser Anleitung kann zu schweren Verletzungen oder Schäden am Gerät führen.

Für Schäden, die durch Nichtbeachtung dieser Bedienungsanleitung entstehen, übernehmen wir keine Haftung.

Wichtige Hinweise für Ihre Sicherheit sind besonders gekennzeichnet. Beachten Sie diese Hinweise unbedingt, um Unfälle und Schäden am Gerät zu vermeiden:

! WARNUNG:
Warnt vor Gefahren für Ihre Gesundheit und zeigt mögliche Verletzungsrisiken auf.

⚠ ACHTUNG:
Weist auf mögliche Gefährdungen für das Gerät oder andere Gegenstände hin.

HINWEIS:
Hebt Tipps und Informationen für Sie hervor.

1.2 zu Kindern

■ Diese Geräte können von Kindern ab 8 Jahren und darüber und von Personen mit verringerten physischen, sensorischen oder mentalen Fähigkeiten oder Mangel an Erfahrung und/oder Wissen benutzt werden, wenn sie beaufsichtigt werden oder bezüglich des sicheren Gebrauchs des Gerätes unterwiesen wurden und die daraus resultierenden Gefahren verstanden haben.

■ Kinder dürfen nicht mit dem Gerät spielen.
■ Reinigung und Benutzer-Wartung dürfen nicht durch Kinder ohne Beaufsichtigung durchgeführt werden.

■ Kinder jünger als 8 Jahre sollten vom Gerät und der Anschlussleitung ferngehalten werden, wenn es eingeschaltet ist oder abkühlt.

■ Verpackungsmaterialien dürfen nicht zum Spielen verwendet werden. Es besteht Erstickungsgefahr.

1.3 zur bestimmungsgemäßen Verwendung

■ Der Bodenstaubsauger darf nur im Haushalt eingesetzt werden. Er ist für eine gewerbliche Nutzung nicht geeignet.

■ Verwenden Sie den Bodenstaubsauger ausschließlich für das Reinigen von trockenen, normal verschmutzten Böden, Teppichen und Gardinen.

Jede weitere Verwendung gilt als nicht bestimmungsgemäß und ist untersagt.

Verboten ist insbesondere:

- Das Saugen von:
 - Menschen, Tieren, Pflanzen, insbesondere Haaren, Fingern und anderen Körperteilen sowie am Körper befindlichen Kleidungsstücken. Sie könnten eingezogen werden und Verletzungen hervorrufen.
 - Wasser und anderen Flüssigkeiten, insbesondere feuchten Teppich-Reinigungsmitteln. Feuchtigkeit im Inneren kann zum Kurzschluss führen.
 - Toner (für Laserdrucker, Kopierer usw.). Es besteht Brand- und Explosionsgefahr.
 - glühender Asche, brennenden Zigaretten oder Streichhölzern. Es kann zum Brand kommen.
 - spitzen Gegenständen, wie Glassplittern, Nägeln usw. Diese Gegenstände zerstören die Filter.
 - Bauschutt, Gips, Zement, feinstem Bohrstaub, Schminke, Puder usw. Dadurch kann das Gerät beschädigt werden.
- Die Verwendung in der Nähe von explosiven oder leicht entzündlichen Stoffen. Es besteht Brand- oder Explosionsgefahr.
- Die Verwendung im Freien. Regen und Schmutz können das Gerät zerstören.
- Das Hineinstecken von Gegenständen in die Öffnungen des Gerätes. Es könnte überhitzen.
- Selbstständiges Reparieren.

1.4 zur Stromversorgung

■ Das Gerät wird mit elektrischem Strom betrieben, dabei besteht grundsätzlich die Gefahr eines elektrischen Schlags. Achten Sie daher besonders auf Folgendes:

- Fassen Sie den Stecker nie mit nassen Händen an.
- Wenn Sie den Stecker aus der Steckdose herausziehen wollen, ziehen Sie immer direkt am Stecker. Ziehen Sie niemals am Stromkabel, es könnte reißen.
- Achten Sie darauf, dass das Stromkabel nicht geknickt, eingeklemmt, überfahren wird oder mit Hitzequellen in Berührung kommt.
- Verwenden Sie nur Verlängerungskabel, die für die Leistungsaufnahme des Gerätes ausgelegt sind.
- Tauchen Sie das Gerät niemals in Wasser oder andere Flüssigkeiten und halten Sie es von Regen und Nässe fern.
- Betreiben Sie das Gerät nur, wenn die auf dem Typenschild angegebene elektrische Spannung mit der Spannung Ihrer Steckdose übereinstimmt. Falsche Spannung kann das Gerät zerstören.

1.5 bei defektem Gerät

■ Betreiben Sie niemals ein defektes Gerät oder ein Gerät mit einem defekten Stromkabel. Wenn das Stromkabel dieses Gerätes beschädigt wird, muss es durch den Hersteller oder seinen Kundendienst oder eine ähnlich qualifizierte Person ersetzt werden, um Gefährdungen zu vermeiden.

■ Geben Sie ein defektes Gerät zur Reparatur an einen Fachhändler oder den Royal Appliance-Kundendienst (> Seite 32, „International Service“).

2 Bedienung

2.1 Auspacken

1. Packen Sie das Gerät samt Zubehör aus.
2. Überprüfen Sie den Inhalt auf Unversehrtheit und Vollständigkeit (Abb. 1–4).

HINWEIS:

Sollten Sie einen Transportschaden bemerken, wenden Sie sich umgehend an Ihren Händler.

⚠ ACHTUNG:

Transportieren/versenden Sie das Gerät grundsätzlich in der Originalverpackung, damit es keinen Schaden nimmt. Heben Sie dazu die Originalverpackung auf. Entsorgen Sie nicht mehr benötigtes Verpackungsmaterial ordnungsgemäß.

2.2 Montieren

⚠ WARNUNG:

Verletzungsgefahr! Montieren Sie das Gerät nur, wenn der Stecker aus der Steckdose gezogen ist. Anderenfalls kann das Gerät anlaufen und Körperteile, Haare oder Kleidungsstücke können eingezogen werden.

1. Stecken Sie das Ende des Saugschlauchs wie abgebildet in die Aufnahmeöffnung, bis die Verriegelung spürbar hör- und einrastet (Abb. 5/A).
2. Stecken Sie die Bodendüse auf das untere Ende des Teleskoprohrs (Abb. 5/B).

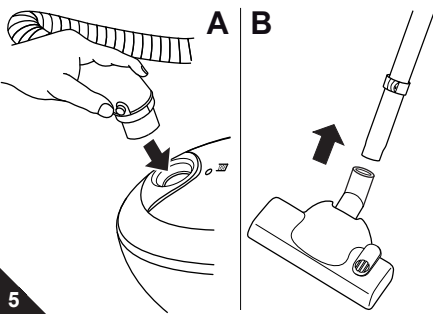

3. Stecken Sie den Handgriff in das obere Ende des Teleskoprohrs (Abb. 6/A).
4. Stellen Sie die Länge des Teleskoprohrs ein. Drücken Sie dazu die Teleskoprohr-Arretierung nach unten (Abb. 6/B1.). Ziehen Sie dann das Teleskoprohr auf die gewünschte Länge (Abb. 6/B2.). Zum Verriegeln lassen Sie die Teleskoprohr-Arretierung beim Ziehen los. Sie hören ein deutliches Klicken.

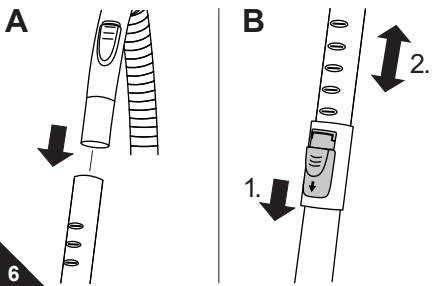

5. Bringen Sie eventuell nicht benötigtes Zubehör wie abgebildet in der Zubehöralterung am Saugrohr unter (Abb. 2).

Ihr Bodenstaubsauger ist jetzt einsatzbereit.

2.3 Staubsaugen

⚠ WARNUNG:

Verletzungsgefahr! Ein beschädigtes Gerät darf nicht verwendet werden. Prüfen Sie den Bodenstaubsauger und das Stromkabel vor jeder Benutzung.

⚠ WARNUNG:

Verletzungsgefahr! Achten Sie insbesondere beim Saugen von Treppen darauf, dass Sie sich stets oberhalb des Geräts befinden.

⚠ ACHTUNG:

Verwenden Sie den Bodenstaubsauger nur, wenn alle Filter intakt, trocken und korrekt eingesetzt sind. Stellen Sie sicher, dass keine Öffnungen verstopft sind. Anderenfalls kann der Staubsauger beschädigt werden.

HINWEIS:

Ihr Bodenstaubsauger besitzt einen Überhitzungsschutz. Er schaltet sich bei Überhitzung automatisch ab. Ist dies der Fall, schalten Sie den Bodenstaubsauger aus und ziehen Sie den Stecker. Beseitigen Sie die Ursache der Überhitzung. Warten Sie ca. 45 Minuten. Den abgekühlten Bodenstaubsauger können Sie wieder einschalten.

1. Stecken Sie die gewünschte Düse auf. **Beachten Sie die Empfehlungen der Belaghalter.**
2. Stellen Sie bei Verwendung der Bodendüse den Umschalter „Teppich/Hartboden“ je nach Bodenbelag ein:
 - für Hartböden wie Laminat, Fliesen, PVC usw.
 - für lang- und kurzflorige Teppiche, Läufer usw.
3. Ziehen Sie das Stromkabel bis zur gelben Markierung (Abb. 7/5) heraus.

⚠ WARNUNG:

Gefahr eines elektrischen Schlags! Falls die rote Markierung (Abb. 7/4) sichtbar ist, ziehen Sie das Kabel mithilfe der Kabelauffrolltaste (Abb. 7/2) wieder bis zur gelben Markierung ein. Anderenfalls kann das Kabel abreißen.

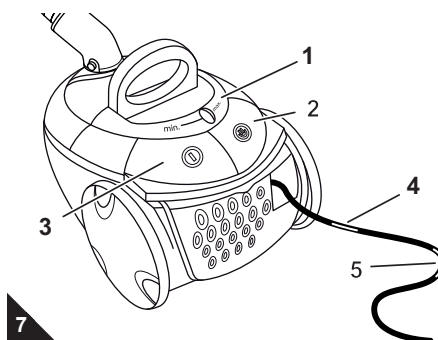

4. Stecken Sie den Stecker in eine Steckdose mit Schutzkontakt.
5. Schalten Sie den Bodenstaubsauger am Ein-/Aus-Schalter (Abb. 7/3) ein.
6. Stellen Sie den Saugleistungsregler (Abb. 7/1) je nach zu saugendem Untergrund ein.

7. Ziehen Sie den Bodenstaubsauger zum Saugen wie einen Schlitten hinter sich her.

HINWEIS:

Mit dem Nebenluftregler (Abb. 1/5) können Sie die Saugleistung schnell reduzieren, wenn weniger Saugleistung benötigt wird, z. B. um eingesaugte Gegenstände wieder freizugeben.

2.4 Ausschalten

1. Schalten Sie den Bodenstaubsauger am Ein-/Aus-Schalter (Abb. 7/3) aus und ziehen Sie den Stecker aus der Steckdose.
2. Behalten Sie den Stecker in der Hand.

⚠ WARNUNG:

Verletzungsgefahr! Beim unkontrollierten Einziehen des Stromkabels kann dieses umherschlingern, zur Stolperfalle werden oder Gegenstände umreißen. Behalten Sie daher den Stecker in der Hand und führen Sie ihn beim Einziehen des Stromkabels mit.

3. Drücken Sie die Kabelauffrolltaste (Abb. 7/2), um das Stromkabel einzuziehen.

2.5 Transportieren und Verstauen

■ Zum **Transport** können Sie das Gerät am Tragegriff (Abb. 8/1) oder am Trageeingriff (Abb. 8/2) tragen.

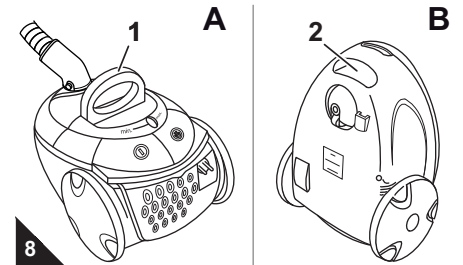

■ Zum **Verstauen** oder bei Arbeitspausen können Sie den Verstauehaken (Abb. 9/1) in die Verstaualterung einhängen (Abb. 9/2).

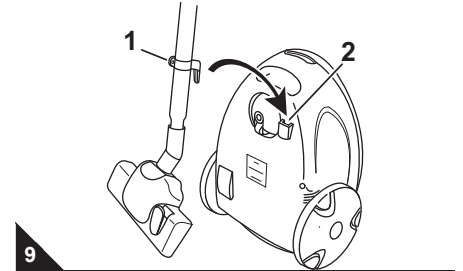

Es empfiehlt sich, vorher das Teleskoprohr einzufahren ▷ Kapitel 2.2, „Montieren“, Schritt 4.

⚠ ACHTUNG:

Stellen Sie das Gerät nie direkt neben Wärmequellen ab (z. B. Heizung, Ofen). Vermeiden Sie direkte Sonneneinstrahlung. Die Hitze kann das Gerät beschädigen.

■ Zum **Verstauen** über einen längeren Zeitraum entnehmen Sie den Staubfilterbeutel und entsorgen Sie ihn ordnungsgemäß. Lagern Sie das Gerät dann stets kühl, trocken und für Kinder unzugänglich.

3 Wartung

3.1 Staubfilterbeutel wechseln

⚠ ACHTUNG:

Bevor Sie den Staubfilterbeutel wechseln, schalten Sie das Gerät aus. So vermeiden Sie, dass Staub das Gerät beschädigt.

■ Wechseln Sie den Staubfilterbeutel spätestens dann, wenn die Staubfilterbeutel-Wechselanzeige (Abb. 1/3) „rot“ anzeigt.

- Öffnen Sie den Staubraumdeckel, indem Sie ihn entriegeln (Abb. 10/A1) und anschließend aufklappen.
- Klappen Sie den Staubraumdeckel so weit auf, bis er spürbar einrastet und von selbst geöffnet bleibt (Abb. 10/B).

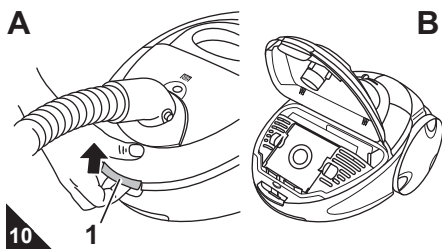

- Drücken Sie die Sicherung wie abgebildet nach unten (Abb. 11/A), um den Staubbeutelhalter zu lösen.

- Ziehen Sie den Staubbeutelhalter samt Staubfilterbeutel wie abgebildet (Abb. 11/B) nach oben heraus.

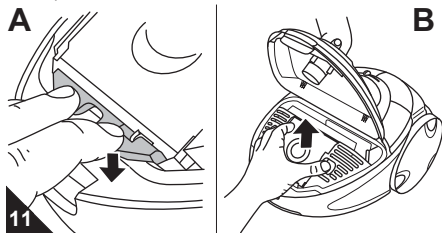

HINWEIS:

Gehen Sie beim Entnehmen des Staubfilterbeutels vorsichtig vor, damit kein Staub aus dem Staubfilterbeutel austreten kann.

- Schieben Sie den Staubfilterbeutel nach oben aus dem Staubbeutelhalter heraus (Abb. 12).

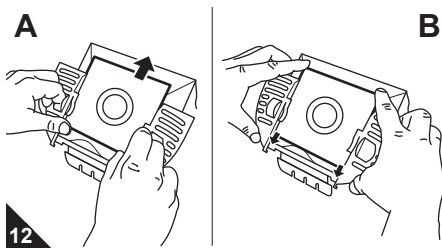

HINWEIS:

Den Inhalt des Staubfilterbeutels können Sie im Hausmüll entsorgen, solange er keinen für den Hausmüll verbotenen Schmutz enthält.

- Schieben Sie den neuen Staubfilterbeutel wie abgebildet in den Staubbeutelhalter (Abb. 12/B), bis er exakt an den Anschlägen (Abb. 12/B, Pfeile) des Staubbeutelhalters anliegt.
- Entfernen Sie Staubrückstände, die sich eventuell im Staubraum befinden.

- Kontrollieren Sie bei dieser Gelegenheit zugleich den Motorschutzfilter. Wechseln Sie ihn bei Bedarf, > Kapitel 3.4, „Motorschutzfilter wechseln“.

- Setzen Sie den Staubbeutelhalter samt neuem Staubfilterbeutel wieder ein:

- Setzen Sie dafür den Staubbeutelhalter in seine Führung ein (Abb. 13/A).
- Schieben Sie den Staubbeutelhalter dann so weit nach unten, bis die Sicherung (Abb. 13/B) für den Staubraumdeckel zurückgeklappt wird und den Weg für den Staubraumdeckel freigibt.

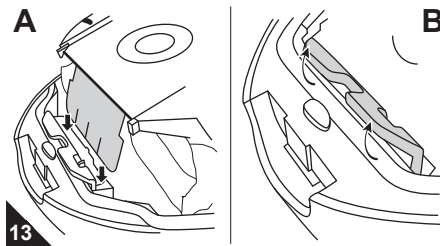

HINWEIS:

Der Staubraumdeckel lässt sich nur schließen, wenn der Staubfilterbeutel korrekt eingesetzt ist.

- Schließen Sie den Staubraumdeckel. Er rastet hörbar ein.

3.2 Übersicht über die Filter

Die Filter können nach einiger Zeit verschmutzen und müssen daher regelmäßig kontrolliert werden:

- Halten Sie die unten angegebenen Kontroll- und Wechselintervalle ein.
- Beseitigen Sie Verschmutzungen wie nachfolgend beschrieben.
- Ersetzen Sie beschädigte oder verformte Filter hingegen umgehend.

Folgende 2 Filter sind installiert:

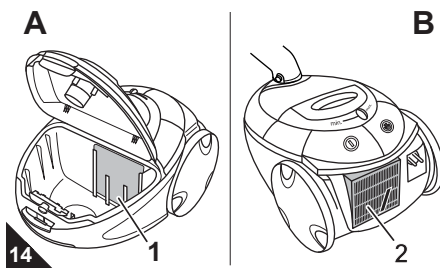

■ Motorschutzfilter (Abb. 14/1)

- verhindert bei defektem Staubfilterbeutel, dass größere Partikel den Motor zerstören.
- *Austauschen: nach jedem 4. Staubfilterbeutel-Wechsel, spätestens alle 6 Monate* (> Kapitel 3.4, „Motorschutzfilter wechseln“).

■ Ausblasfilter (Abb. 14/2)

- filtert feinste Partikel aus der ausgeblasenen Luft.
- *Austauschen: alle 6 Monate* (> Kapitel 3.3, „Ausblasfilter wechseln“).

3.3 Ausblasfilter wechseln

- Schalten Sie das Gerät aus.
- Drücken Sie die Entriegelung der Ausblasfilter-Abdeckung an deren Unterseite und klappen Sie die Abdeckung ab (Abb. 15/A).

- Ziehen Sie den Ausblasfilter am Band heraus (Abb. 15/B).

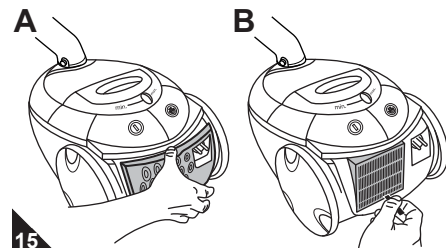

HINWEIS:

Bei leichten Verschmutzungen kann es auch ausreichen, den Ausblasfilter über einem Mülleimer auszuklopfen. Wir empfehlen aber, nach spätestens 6 Monaten einen neuen Ausblasfilter einzusetzen (Bestellnummer: > Kapitel 4.2, „Ersatzteile“).

- Setzen Sie den gereinigten/neuen Ausblasfilter zurück in seine Konsole.

- Haken Sie die Ausblasfilter-Abdeckung zuerst oben ein und drücken Sie sie dann kräftig unten an, bis sie spürbar einrastet.

HINWEIS:

Damit es leichter geht, können Sie die Entriegelung wie beim Entriegeln so lange drücken, bis die Abdeckung einrastet.

3.4 Motorschutzfilter wechseln

- Schalten Sie das Gerät aus und entnehmen Sie den Staubbeutelhalter samt Staubfilterbeutel, > Kapitel 3.1, „Staubfilterbeutel wechseln“, Schritte 1–4.
- Ziehen Sie den Motorschutzfilter nach oben aus der Aufnahme (Abb. 16/A).

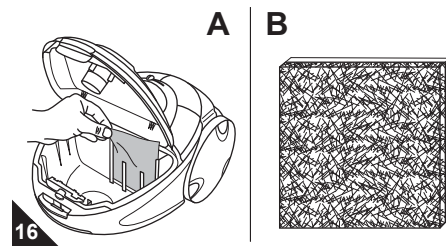

- Spülen Sie den Motorschutzfilter von Hand mit klarem, kaltem Wasser gründlich aus.

⚠ ACHTUNG:

Der Motorschutzfilter ist waschbar, jedoch weder spülmaschinen- noch waschmaschinentauglich. Verwenden Sie außerdem zur Reinigung keine Reinigungsmittel. Lassen Sie den Motorschutzfilter anschließend trocknen (ca. 24 Stunden bei Raumtemperatur). Setzen Sie ihn erst wieder ein, wenn dieser vollkommen trocken ist.

- Falls der Motorschutzfilter beschädigt oder verformt sein sollte, ersetzen Sie ihn durch einen neuen (> Kapitel 4.2, „Ersatzteile“).

- Setzen Sie den Motorschutzfilter wieder in seine Aufnahme. Achten Sie darauf, dass die dickere Schicht mit der gröberen Struktur in den Staubraum zeigt (Abb. 16/B).

- Setzen Sie den Staubbeutelhalter mit Staubfilterbeutel ein und schließen Sie den Staubraumdeckel. Er rastet hörbar ein.

4 Problembhebung

4.1 Bevor Sie das Gerat einschicken

Bevor Sie Ihren zustandigen Royal-Vertragshandler, Royal-Servicepartner oder Ihren Fachmarkt kontaktieren, uberprufen Sie anhand der folgenden Tabelle, ob Sie das Problem selbst beseitigen konnen.

! WARNUNG:

Verletzungsgefahr! Verwenden Sie niemals ein defektes Gerat! Bevor Sie auf Problemsuche gehen, schalten Sie das Gerat aus und ziehen Sie den Stecker, ▷ *Kapitel 2.4, „Ausschalten“*.

Problem	mogliche Ursache	Losung
Gerat hort plotzlich auf zu saugen	Uberhitzungsschutz hat angesprochen (moglicherweise aufgrund verstopfter Saugwege, o. A.).	Schalten Sie das Gerat aus und ziehen Sie den Stecker aus der Steckdose. Beseitigen Sie die Ursache der Uberhitzung (z. B. verstopfte Saugwege, o. A.). Warten Sie ca. 45 Minuten. Das abgekuhlte Gerat konnen Sie wieder einschalten.
Staubfilterbeutel-Wechselanzeige steht auf „Rot“	Staubfilterbeutel ist voll.	Wechseln Sie den Staubfilterbeutel ▷ <i>Kapitel 3.1, „Staubfilterbeutel wechseln“</i> .
	Duse, Teleskoprohr oder Saugschlauch sind verstopft.	Entfernen Sie die Verstopfung. Benutzen Sie dazu falls erforderlich einen langen Holzstab (z. B. einen Besenstiel).
	Filter ist verschmutzt.	Reinigen Sie den entsprechenden Filter, ▷ <i>Kapitel 3.3, „Ausblasfilter wechseln“</i> bzw. ▷ <i>Kapitel 3.4, „Motorschutzfilter wechseln“</i> .
Saugergebnis ist trotz einwandfreier Funktion nicht zufriedenstellend	Aufgesteckte Duse ist dem Untergrund nicht angemessen.	Wechseln Sie die Duse (Abb. 3).
	Umschalter „Teppich/Hartboden“ (Abb. 1/10) steht in einer dem Belag nicht angemessenen Stellung.	Passen Sie die Stellung des Umschalters „Teppich/Hartboden“ an den Bodenbelag an ▷ <i>Kapitel 2.3, „Staubsaugen“</i> , Schritt 2.
Gerat lauft ungewohnlich laut	Eingesaugte Partikel versperren den Luftweg.	Entfernen Sie die Partikel. Benutzen Sie dazu falls erforderlich einen langen Holzstab (z. B. einen Besenstiel).

HINWEIS:

Wenn Sie das Problem mit Hilfe dieser Tabelle nicht beheben konnten, kontaktieren Sie die Service-Hotline (s. u.) oder den Royal Kundenservice (▷ *Seite 32, „International Service“*).

4.2 Ersatzteile

Artikel-Nr.	Beschreibung
7020022	Set mit 5 Staubfilterbeuteln und 1 Motorschutzfilter
7021002	1 Ausblasfilter
M203	1 Parkettburste
M209	1 Turboburste

Bestellkontakt ▷ *Seite 32, „International Service“*.

4.3 Kaufempfehlung



Wir empfehlen zum Nachkauf: *Swirl® Y101 Staubfilterbeutel mit MicroPor® Filtration*

4.4 Entsorgung



Entsorgen Sie das Gerat entsprechend den in Ihrem Land geltenden Umweltschutzvorschriften. Elektrische Abfalle durfen nicht zusammen mit Haushaltsabfallen entsorgt werden.

Nutzen Sie stattdessen die ortlichen Sammelstellen zur Ruckgabe von Altgeraten. Die verwendeten Filter sind aus umweltvertraglichen Materialien hergestellt. Sie konnen diese – anders als das Gerat – im Hausmull entsorgen. Den vollen Staubfilterbeutel konnen Sie im Hausmull entsorgen, solange er keinen fur den Hausmull verbotenen Schmutz enthalt.

Beheben Sie Storungen ganz leicht selbst.

www.dirt-devil.de/service

SERVICE-HOTLINE
0180 501 50 50*
Mo. – Fr., 8 – 20 Uhr

*0,14 €/Min. aus dem deutschen Festnetz (deutscher Mobilfunk-hochstpreis 0,42 €/Min.)

4.5 Gewahrleistung

Es gelten die gesetzlichen Gewahrleistungsregeln nach EU-Richtlinie 1999/44/EG. In Nicht-EU-Landern gelten die im jeweiligen Land gultigen Mindestanspruche der Gewahrleistung.



▷ *Seite 32, „International Service“*

Thank you!

Thank you for purchasing the Rocco and your confidence in us.

Indicators and controls

Fig. 1:

- 1 Dust chamber cover release latch
- 2 Suction hose release latch
- 3 Dust filter bag change indicator
- 4 Telescopic tube catch
- 5 Bypass vent
- 6 Suction control
- 7 Cable retraction button
- 8 On/Off switch
- 9 Exhaust filter cover release latch
- 10 "Carpet/hard floor" switch
(illustration serves as an example)

Accessories

Fig. 2:

- 1 Accessory holder
- 2 Upholstery nozzle
- 3 Furniture brush
- 4 Crevice nozzle

Fig. 3:

- 1 Floor nozzle included in scope of delivery
(illustration serves as an example)

* optional accessories (* depending on model and scope of delivery):

- 2 *Parquet brush (M203): for vacuuming delicate surfaces (e.g. laminate, parquet)
- 3 *Turbo brush (M209): is used to vacuum non-sensitive carpets, runners, mats, and the like

Fig. 4:

- 1 Dust filter bag with holder (in the appliance)
- 2 *extra dust filter bags (in the box, optional*)
- 3 Operating Manual

Technical data

Type of appliance	: Cylinder vacuum cleaner with bag
Model	: Rocco [M7023 (-0/.../9)]
Voltage	: 220 V – 240 V~, 50/60 Hz
Power	: 1,200 W nom. – 2,000 W max.
Dust filter bag	: approx 2.8 litres
Filters	: Motor protection filter, exhaust filter
Length of power cord	: approx. 5 m
Weight	: approx. 4.8 kg



Technical and design specifications may be changed in the course of continuous product improvement.
© Royal Appliance International GmbH

Swirl®, MicroPor® and "Y101" are registered trade marks of a company of the Melitta group and used with their permission.

1 Safety notes

1.1 Re: Operating Manual

Read this operating manual carefully before using the appliance.

Safekeep this operating manual carefully. Include the operating manual if you pass the appliance on to third parties.

Violations of the operating instructions can lead to severe injuries as well as damages to the appliance.

We take no responsibility for damages due to violations of these operating instructions.

Notices for your safety are especially marked. Always observe these notices to avoid accidents and damages to the appliance:

WARNING:

Warning concerning health hazards describing possible risks of injury.

ATTENTION:

Calls attention to possible hazards to the appliance or other objects.

NOTE:

Highlights tips and information for you.

1.2 Re: Children

■ This appliance can be used by children aged from 8 years and above and persons with reduced physical, sensory or mental capabilities or lack of experience and knowledge if they have been given supervision or instruction concerning use of the appliance in a safe way and understand the hazards involved.

- Children shall not play with the appliance.
- Cleaning and user maintenance shall not be made by children without supervision.
- Keep the appliance and its cord out of reach of children less than 8 years when it is switched on or cooling down.
- Packing material must not be used to play with. There is danger of suffocation.

1.3 Re: Appropriate Use

■ The cylinder vacuum cleaner may only be used in households. It is not suitable for commercial use.

■ Use the cylinder vacuum cleaner only for cleaning dry, normally soiled floors, rugs and curtains.

Any other use is considered inappropriate and is prohibited.

It is specially forbidden to:

- Vacuum-clean:
 - Persons, animals, plants, especially hair, fingers and other parts of the body as well as pieces of clothing worn on the body. They could be sucked in and cause injuries.
 - Water and other liquids, especially moisture from carpet-cleaning agents. Moisture inside the appliance can lead to short-circuiting.
 - toner dust (for laser printers, copying machines, etc.). There is danger of fire or explosion.
 - hot ash, burning cigarettes or matches. This could cause a fire.
 - pointed objects such as glass fragments, nails, etc. These objects destroy the filter.
 - Rubble, plaster, cement, fine drilling-dust, make-up, etc. These might damage the appliance.
- The use of the appliance near inflammable or explosive materials. There is danger of fire or explosion.
- Outdoor use. There is danger of rain and dirt destroying the appliance.
- Sticking objects into the appliance's openings. It could overheat.
- Attempting to perform repairs yourself.

1.4 Re: Power supply

■ The appliance runs on electricity, that means there is always danger of electric shock. So please especially observe the following:

- Never touch the plug with wet hands.
- Always pull directly at the plug if you want to disconnect the appliance from the mains. Never pull the power cord, it might break.
- Take care that the power cord is not bent, pinched, rolled over or gets in contact with heat sources.
- Use only extension cords suited to the power requirements of the appliance.
- Never immerse the appliance in water or other liquids.
- Only operate the appliance if your mains voltage is the same as that indicated on the appliance's nameplate. Wrong voltage can destroy the appliance.

1.5 If the appliance is defective

■ Never use a defective appliance or operate an appliance with a defective power cord. If the power cord of this appliance is damaged it must be replaced by the manufacturers, their authorised service representative or a similarly qualified person to avoid danger to the user.

■ Refer a defective appliance to an authorised dealer or the Royal Appliance service for repair. Address: ▷ page 32, „International Service“.

2 Operation

2.1 Unpacking

1. Unpack the appliance with all its accessories.
2. Check that the contents are complete and intact (Figs. 1 – 4).

NOTE:

Consult your dealer immediately if you detect damage due to transport.

ATTENTION:

Principally ship or transport the appliance only in its original packaging to avoid damage. Keep the packaging for such an event. Dispose of no longer needed packaging material properly.

2.2 Assembly

WARNING:

Danger of injury! Only assemble the appliance if it is not connected to the mains. Otherwise the appliance could start up and limbs, hair or pieces of clothing might be sucked in.

1. Push the end of the suction hose into the socket as shown until the catch snaps into place (Fig. 5/A).
2. Push the nozzle onto the lower end of the telescopic tube (Fig. 5/B).

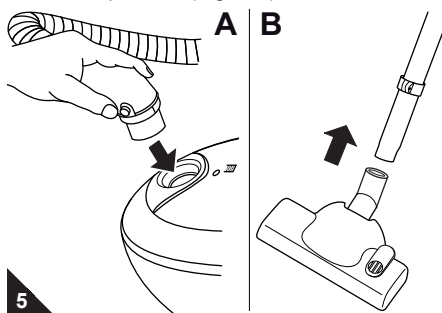

3. Insert the handle into the upper end of the telescopic tube (Fig. 6/A).
4. Adjust the length of the telescopic tube. To do this, press the telescopic tube lock down (Fig. 6/B1). Then extend the telescopic tube to the desired length (Fig. 6/B2). To engage the lock of the telescopic tube, release the catch while pulling. You will hear a distinct click.

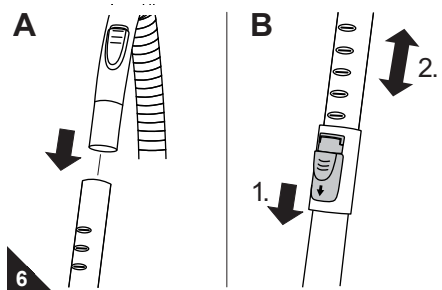

5. Attach accessories temporarily not in use to the accessory holder on the suction tube (Fig. 2).

Your vacuum cleaner is now ready for use.

2.3 Vacuum cleaning

WARNING:

Danger of injury! A damaged appliance must not be used. Check the vacuum cleaner and the power cord each time before using it.

WARNING:

Danger of injury! Especially when cleaning stairs take care that you always stand above the appliance.

ATTENTION:

Only use the vacuum cleaner with all filters intact, in dry condition and correctly placed. Make sure that the openings of the vacuum cleaner are not clogged or obstructed. Otherwise the vacuum cleaner might be damaged.

NOTE:

Your vacuum cleaner is equipped with a safety switch to prevent overheating. It automatically cuts off the power supply if the motor is overheated. In this case switch off the vacuum cleaner and disconnect it from the mains. Remove the cause of the overheating. Wait for about 45 minutes. After it has cooled off, you may use the vacuum cleaner again.

1. Push on the desired nozzle, . **Observe the recommendations of the flooring manufacturers.**
2. When using the floor nozzle, adjust the "carpet/hard floor" switch according to the type of flooring:

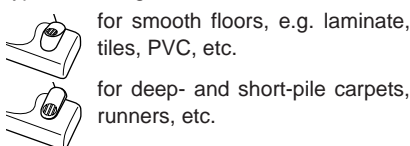

3. Pull out the power cord until the yellow marking is visible. (Fig. 7/5).

WARNING:

Danger of electric shock! If the red marking shows (Fig. 7/4) retract the cord by pressing the retract button to pull in the cable (Fig. 7/2) up to the yellow mark again. Otherwise the cable can break off.

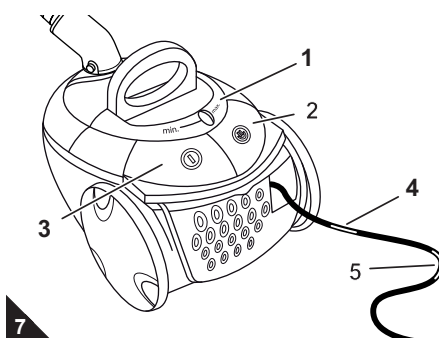

4. Insert the mains plug into a socket with ground/safety contact.
5. Switch on the vacuum cleaner with the on/off switch (Fig. 7/3).
6. Set the power control (Fig. 7/1) to suit the type of floor to be cleaned.

7. When working with the vacuum cleaner, pull it after you like a sleigh.

NOTE:

With the bypass vent (Fig. 1/5) you can quickly reduce the suction power if less power is needed, or to release objects accidentally sucked in.

2.4 Switching off

1. Switch off the vacuum cleaner with the on/off switch (Fig. 7/3) and pull the plug from the mains socket.
2. Keep the plug in your hand.

WARNING:

Danger of injury! During uncontrolled retraction the power cord can whip around, become an obstacle or overthrow objects. Therefore, keep the plug in your hand and guide the cord during retraction.

3. Press the cable retraction button (Fig. 7/2) to pull in the power cord.

2.5 Transportation and storage

■ To **transport** the appliance you can carry it by the carrying-handle (Fig. 8/1) or by the carrying-hole (Fig. 8/2).

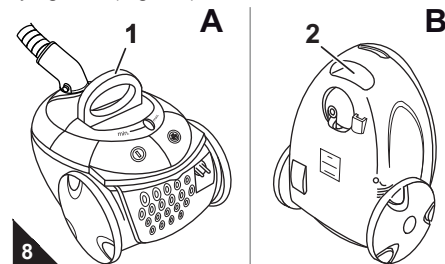

■ When **storing** the appliance or during work breaks, you can hang the storage hook (Fig. 9/1) into the bracket on the housing (Fig. 9/2).

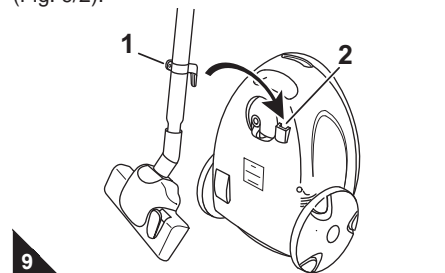

We recommend to first telescope the telescopic tube ▷ *chapter 2.2, „Assembly“, step 4).*

ATTENTION:

Never store the appliance next to heat sources (e.g. stoves or radiators). Avoid exposing it to direct sunlight. The heat might damage the appliance.

■ For **long-time storage** remove the dust filter bag ▷ *chapter 3.1, „Changing the dust filter bag“* and dispose of it properly. Always store the appliance in a cool, dry place and keep it out of reach of children.

3 Maintenance

3.1 Changing the dust filter bag

⚠ ATTENTION:

Switch off the appliance before changing the dust filter bag. In this way you avoid dust damaging the appliance.

■ Change the dust filter bag at the latest when the filter bag change indicator (Fig. 1/3) shows "red".

1. Open the dust compartment cover by unlatching (Fig. 10/A1) and then raising it.
2. Raise the dust compartment cover until it locks in the highest position and stays open by itself (Fig. 10/B).

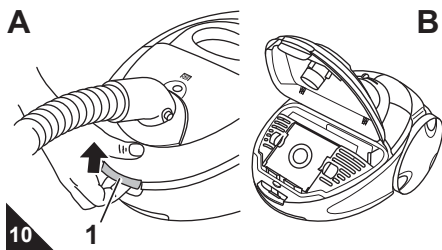

3. Press the safety catch down as shown (Fig. 11/A) to release the dust filter bag.
4. Pull the dust bag holder up and out together with the dust filter bag (Fig. 11/B) as shown.

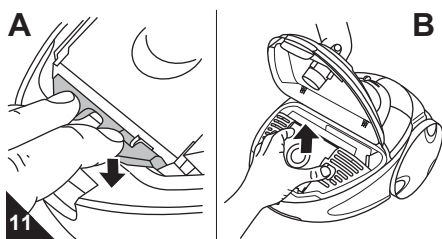

NOTE:

Be careful when removing the dust filter bag so that no dust escapes.

5. Push the dust filter bag up and out of the filter bag holder (Fig. 12).

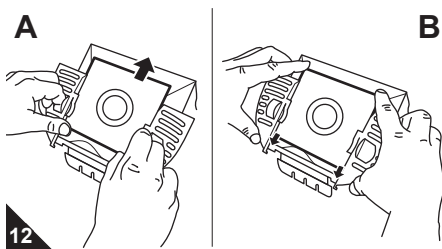

NOTE:

You can dispose of the contents of the dust filter bag with your normal domestic waste as long as it does not contain any dirt not allowed in domestic waste.

6. Push the new dust filter bag into the filter bag holder as shown (Fig. 12/B) until it is flush with the stops (Fig. 12/B, arrows) of the filter bag holder.
7. Remove any dust that may have collected in the dust compartment.
8. Take this opportunity to check the motor protection filter as well. Change it if necessary ▷chapter 3.4, „Changing the motor protection filter“.

9. Re-insert the filter bag holder with the new dust filter bag:

- First, set the filter bag holder into its guiderails (Fig. 13/A).
- Then push the filter back holder down until the safety catch (Fig. 13/B) for the dust compartment cover is disengaged, enabling the dust compartment cover to be shut.

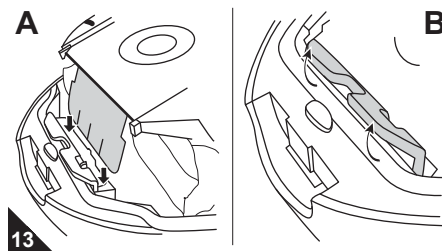

NOTE:

The dust compartment cover can only be closed if the dust filter bag is installed correctly.

10. Close the dust compartment cover. It clicks into place audibly.

3.2 Overview of the filters

The filters can become soiled with time and therefore must be checked regularly:

- Please keep the checking and changing intervals given below.
- Remove dirt as described below.
- Damaged filters, however, must be replaced immediately.

The following 2 filters are installed:

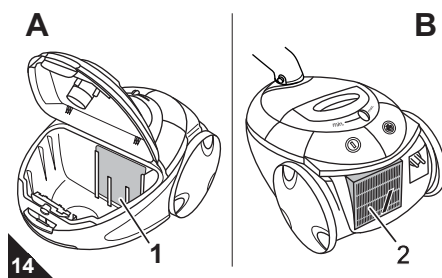

- **The motor protection filter (Fig. 14/1)**

prevents larger particles from destroying the motor in case the dust filter bag is defective.

- *Changing: after each 4th change of the dust filter bag, at least every 6 months (▷chapter 3.4, „Changing the motor protection filter“).*

- **Exhaust filter (Fig. 14/2)**

removes finest particles from the exhaust airstream.

- *Changing: every 6 months (▷chapter 3.3, „Changing the exhaust filter“).*

3.3 Changing the exhaust filter

1. Switch off the appliance.
2. Push the release latch of the exhaust filter cover on its bottom side and fold down the cover (Fig. 15/A).

3. Remove the exhaust filter by its strap (Fig. 15/B).

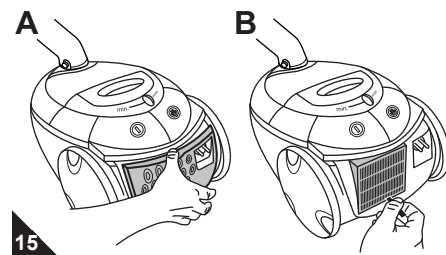

NOTE:

If the exhaust filter is only slightly dirty, it can be enough to tap out the dust over a dustbin. However, we recommend to fit a new exhaust filter at least every six months (item number ▷chapter 4.2, „List of spare parts“).

4. Place the clean/new exhaust filter back into its fitting.
5. First hook the exhaust filter cover in at the topside and then press the bottom side towards the housing until it snaps into place.

NOTE:

To make it easier you can press the release catch until the cover snaps into place.

3.4 Changing the motor protection filter

1. Switch off the appliance and remove the filter bag holder with the dust filter bag ▷chapter 3.1, „Changing the dust filter bag“, steps 1 – 4.
2. Pull the motor protection filter up out of the receptacle (Fig. 16/A).

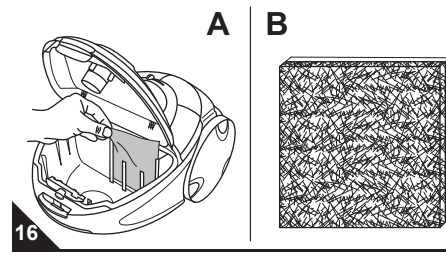

3. Rinse the motor protection filter element by hand thoroughly with clear cold water.

⚠ ATTENTION:

The motor protection filter is washable, but it may by no means be cleaned in dishwashers or washing machines. Also, please do not use cleansers for the filters. Then leave the motor protection filter to dry (approx. 24 hours at room temperature). Only refit it into the appliance when it is completely dry.

4. If the motor protection filter is damaged or deformed, replace it with a new one (▷chapter 4.2, „List of spare parts“).
5. Put the motor protection filter into its fitting. Make sure that the thicker layer with the rough-structured surface faces the dust compartment (Fig. 16/B).
6. Insert the dust bag holder with the dust filter bag and close the dust compartment cover. It clicks into place audibly.

4 Troubleshooting

4.1 Before sending in the appliance

Before contacting your authorised Royal dealer, Royal service partner or appliance market, check if you can solve the problem yourself by following the instructions in the table below.

⚠ WARNING:
 Danger of injury! Never use a defective appliance. Before starting troubleshooting, switch off the appliance and pull out the mains plug, ▷ *chapter 2.4, „Switching off“*.

Problem	Possible cause	Solution
The appliance suddenly stops running	The overheating protection switch has tripped, possibly due to clogged or obstructed suction channels, etc.	Switch off the vacuum cleaner and pull the plug from the mains socket. Eliminate the cause of overheating (e.g. clogged suction channels, etc.). Wait for about 45 minutes. When the appliance has cooled off, you may switch it on again.
The dust filter bag changing indicator shows "red"	The dust filter bag is full.	Change the dust filter bag ▷ <i>chapter 3.1, „Changing the dust filter bag“</i> .
	Nozzle, telescopic tube or suction hose are clogged.	Remove the obstacle. If necessary, use a long wooden stick (e.g. a broomstick) to do this.
	The filter is dirty.	Clean the respective filter, ▷ <i>chapter 3.3, „Changing the exhaust filter“</i> or ▷ <i>chapter 3.4, „Changing the motor protection filter“</i> .
The cleaning results are unsatisfactory even though the appliance is running properly	The attached nozzle does not suit the type of flooring.	Change the nozzle (Fig. 3).
	The "carpet/hard floor" switch (Fig. 1/10) is in the wrong position for the particular type of floor.	Set the "carpet/hard floor" switch to the correct position for the particular type of floor, ▷ <i>chapter 2.3, „Vacuum cleaning“, step 2</i> .
The appliance makes unusually loud noises while running	Sucked-in objects are obstructing the air stream.	Remove the objects. If necessary, use a long wooden stick (e.g. a broomstick) to do this.

NOTE:
 If you cannot solve the problem following the above instructions, please contact the Royal customer service (▷ *page 32, „International Service“*).

4.2 List of spare parts

Item number	Description
7020022	Set of 5 dust filter bags and 1 motor protection filter
7021002	1 exhaust filter
M203	1 parquet brush
M209	1 turbo brush

Contact data for ordering ▷ *page 32, „International Service“*

4.3 Replacement recommendation



We recommend: *Swirl® Y101 dust filter bags with MicroPor® filtration*

4.4 Disposal



Dispose of the appliance in compliance with the environmental protection laws of your country. Electrical waste may not be disposed of together with domestic waste.

Use local old-appliance collection points instead. The filters and dust filter bags are made from environment-friendly materials. You can dispose of the filters in normal domestic waste. The same is true of the dust filter bag, providing it does not contain substances not permitted in domestic waste.

4.5 Warranty

The minimum warranty standard is the respective implementation of EU Directive 1999/44/EC in national law providing you acquired the appliance as a consumer within the European Union.



Contact data ▷ *page 32, „International Service“*

Merci beaucoup !

Nous vous remercions de l'achat de ce Rocco et de votre confiance.

Éléments de commande

III. 1 :

- 1 Déverrouillage du couvercle du compartiment à poussière
- 2 Déverrouillage du tuyau flexible d'aspiration
- 3 Indicateur de remplacement du sac-filtre à poussière
- 4 Arrêt du tube télescopique
- 5 Variateur mécanique de puissance
- 6 Variateur de puissance d'aspiration
- 7 Bouton de l'enrouleur
- 8 Interrupteur marche / arrêt
- 9 Déverrouillage du couvercle du filtre de sortie d'air
- 10 Commutateur « Tapis / sols durs » (illustration d'exemple)

Accessoires

III. 2 :

- 1 Support pour accessoires
- 2 Suceur pour cousins et tissus capitonnés
- 3 Brosse à meubles
- 4 Suceur long

III. 3 :

- 1 Suceur de sol fourni à la livraison (illustration d'exemple)

**accessoires en option (* suivant le modèle et le type de matériel fourni à la livraison):*

- 2 **brosse pour parquets (M203) : convient aux surfaces qu'il faut ménager (comme par ex. les parquets ou les sols stratifiés)*
- 3 **turbobrosse (M209) : sert au nettoyage de revêtements de sols peu sensibles comme des tapis, des tapis d'escaliers, des moquettes ou des revêtements similaires*

III. 4 :

- 1 Sac-filtre à poussière avec support (se trouve dans l'appareil)
- 2 **deux autres sacs-filtre à poussière (se trouvent dans l'emballage, en option*)*
- 3 Mode d'emploi

Caractéristiques techniques

Type d'appareil	: Aspirateur-traîneau avec sac à poussière
Modèle	: Rocco [M7023 (-0/.../I-9)]
Tension	: 220 – 240 V~, 50/60 Hz
Puissance	: 1'200 W nom. – 2'000 W max.
Sac-filtre à poussière	: capacité d'env. 2,8 litres
Filtre	: Filtre de protection du moteur, filtre de sortie d'air
Longueur du cordon	: env. 5 m
Poids	: env. 4,8 kg



Toutes modifications d'ordre technique ou conceptuel liées à l'évolution du produit sont réservées.
© Royal Appliance International GmbH

Swirl®, MicroPor® et "Y101" sont des marques déposées d'une entreprise du groupe Melitta et sont utilisées avec l'accord de ce dernier.

1 Consignes de sécurité

1.1 relatives à ce mode d'emploi

Veillez lire attentivement et intégralement ce mode d'emploi avant de vous servir de l'appareil. Conservez avec soin ce mode d'emploi. Remettez toujours le mode d'emploi à toute personne se servant de l'appareil. **Le non respect de ce mode d'emploi peut entraîner des blessures graves ou des dommages irréparables à l'appareil.** Nous déclinons toute responsabilité pour des dommages résultant du non respect de ce mode d'emploi.

Les consignes importantes pour votre sécurité sont particulièrement mises en évidence. Respectez impérativement ces consignes afin d'éviter tout accident ou dommage à l'appareil :

AVERTISSEMENT:

Nous attirons votre attention sur les dangers pouvant mettre en péril votre santé et vous informons sur les éventuels risques de blessures.

ATTENTION:

Nous vous rendons attentifs aux risques éventuels pour l'appareil ou pour tout autre objet.

REMARQUE:

Nous vous donnons des conseils et des informations.

1.2 Remarques par rapport aux enfants

■ Ces appareils peuvent être utilisés par des enfants d'au moins 8 ans et par des personnes se caractérisant par des capacités physiques, sensorielles ou mentales réduites ou disposant de peu d'expérience et/ou de connaissances. Elles doivent cependant avoir été rendues attentives à une utilisation sûre de cet appareil et des dangers qu'impliquent son utilisation.

■ Les enfants ne doivent pas jouer avec cet appareil.

■ Le nettoyage et l'entretien de l'appareil ne doivent pas être exécutés par des enfants si ceux-ci ne sont pas sous surveillance.

■ Les enfants de moins de 8 ans ne doivent pas s'approcher de l'appareil ni de son cordon de branchement tant qu'il est allumé ou en phase de refroidissement.

■ Ne jouez pas avec le matériel d'emballage : il existe un risque d'asphyxie.

1.3 Remarques par rapport aux conditions d'utilisation

■ Cet aspirateur-traîneau doit seulement être utilisé dans un cadre domestique. Toute utilisation à titre professionnel est strictement interdite.

■ Cet aspirateur-traîneau doit uniquement servir à nettoyer des sols secs d'un degré de saleté normal, des moquettes et tapis ainsi que des rideaux.

Toute autre utilisation est considérée comme non conforme et est interdite.

Cette interdiction concerne en particulier :

- L'aspiration de :
 - faite directement sur des être humains, des animaux, des plantes de même que le fait d'aspirer des cheveux, des doigts, d'autres parties du corps ainsi que des

habits portés par des personnes. Ces derniers peuvent être aspirés et entraîner des blessures.

- l'eau ou d'un autre liquide, en particulier les produits de nettoyage humides pour tapis. Toute humidité à l'intérieur de l'appareil peut entraîner un court-circuit.
- la poussière de toner (par ex. pour des imprimantes laser, des copieurs, etc.) il y a un risque d'incendie et d'explosion.
- les cendres incandescentes, les cigarettes ou les allumettes non éteintes. Il y a un risque d'incendie.
- les objets pointus comme des bris de verre, des clous etc. Ces objets détruisent les filtres.
- de plâtre, ciment, décombres de chantiers, poussière de perçage, produits de maquillage, poudre, etc. L'appareil pourrait subir des dommages.

■ En cas d'utilisation à proximité de matières explosives ou facilement inflammables, il y a un risque d'incendie et d'explosion.

■ En cas d'utilisation à l'extérieur, la pluie et la saleté peuvent occasionner des dommages irréparables à l'appareil.

■ En cas d'introduction d'objets dans les ouvertures de l'appareil, ce dernier pourrait surchauffer.

■ En cas de réparation non effectuée par un spécialiste agréé.

1.4 Remarques par rapport à l'alimentation électrique

■ L'appareil est alimenté par du courant électrique, ce qui implique par principe un risque d'électrocution. Respectez par conséquent les points ci-dessous :

- ne touchez jamais la prise avec des mains mouillées.
- pour débrancher l'appareil, tirez toujours sur la fiche. ne tirez jamais sur le cordon d'alimentation car il pourrait se rompre.
- assurez-vous que le cordon d'alimentation n'est pas plié, coincé, écrasé ou encore en contact direct avec une source de chaleur.
- utilisez toujours une rallonge dont la consommation électrique correspond à celle de l'appareil.
- ne plongez jamais l'appareil dans de l'eau ou tout autre liquide, conservez-le à l'abri de la pluie et de l'eau.
- n'utilisez l'appareil que si la tension indiquée sur la plaque signalétique correspond bien à celle de votre prise. une tension différente pourrait rendre l'appareil définitivement inutilisable.

1.5 En cas de défectuosité de l'appareil

■ N'utilisez jamais un appareil défectueux ou ayant un cordon d'alimentation abîmé. Si le cordon de raccordement au secteur de cet appareil est endommagé, faites-le remplacer par le fabricant, son service après-vente ou toute personne ayant des compétences similaires, ceci afin d'éviter tout danger.

■ Amenez l'appareil à réparer dans un magasin spécialisé ou au service après-vente Royal Appliance (▷ Page 32, „International Service“).

2 Emploi

2.1 Déballage

- Déballer l'appareil ainsi que les accessoires.
- Vérifier si le contenu est bien complet et ne présente aucuns dommages (ill. 1-4).

REMARQUE:

Si vous constatez des défauts ou des dommages dus au transport, contactez immédiatement votre revendeur.

⚠ ATTENTION:

Transportez et expédiez l'appareil uniquement dans son emballage d'origine afin d'éviter tout dommage. Conservez à cet effet soigneusement l'emballage d'origine. Jetez les emballages dont vous n'avez plus besoin en tenant compte des réglementations en vigueur.

2.2 Montage

⚠ AVERTISSEMENT:

Risque de blessures ! Montez l'appareil seulement quand la fiche est retirée de la prise. L'appareil peut sinon se mettre en marche et des cheveux, des parties du corps ou des pièces de vêtements peuvent être aspirés.

- Emboîtez l'extrémité du flexible d'aspiration dans l'ouverture selon l'illustration jusqu'à nettement entendre et percevoir un "clic" (ill. 5/A).
- Emboîtez le suceur universel dans l'extrémité inférieure du tube télescopique (ill. 5/B).

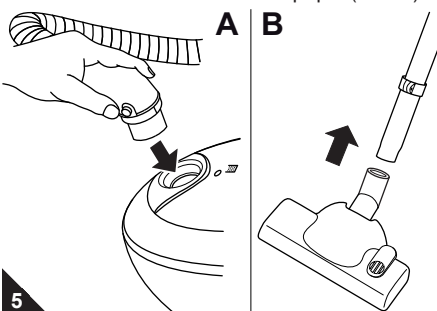

- Emboîtez la poignée dans l'extrémité supérieure du tube télescopique (ill. 6/A).
- Réglez la longueur du tube télescopique. Pour ce faire, poussez vers le bas l'arrêt du tube télescopique (ill. 6/B1). Tirez ensuite le tube télescopique jusqu'à atteindre la longueur souhaitée (ill. 6/B2). Pour procéder au verrouillage, relâchez l'arrêt du tube télescopique pendant que vous le tirez. Vous entendez alors clairement un "clic".

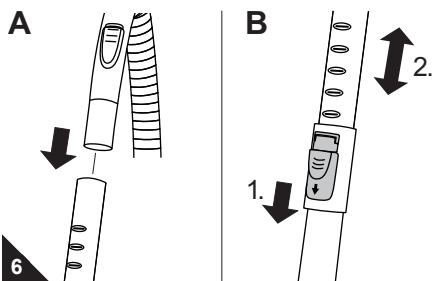

- Placez les accessoires dont vous n'avez éventuellement plus besoin dans le support pour accessoires (voir illustration) du tube d'aspiration (ill. 2).

2.3 Utilisation de l'aspirateur

⚠ AVERTISSEMENT:

Risque de blessures ! N'utilisez jamais un appareil qui est endommagé. Avant tout emploi, vérifiez l'aspirateur et le cordon d'alimentation.

⚠ AVERTISSEMENT:

Risque de blessures ! Lors d'une aspiration dans des escaliers, prenez garde à ce que vous vous trouviez toujours au-dessus de l'appareil.

⚠ ATTENTION:

N'utilisez l'aspirateur que lorsque tous les filtres sont en parfait état, secs et bien insérés. Assurez-vous qu'aucune ouverture n'est bouchée. Autrement, vous risquez d'endommager l'aspirateur.

REMARQUE:

Votre aspirateur est équipé d'une protection anti-surchauffe. Il s'arrête automatiquement en cas de surchauffe. Dans ce cas, éteignez l'aspirateur et débranchez-le. Recherchez la cause de la surchauffe. Attendez environ 45 minutes. Une fois l'aspirateur refroidi, vous pouvez le remettre en marche.

- Emboîtez le suceur voulu. **Respectez les recommandations du fabricant relatives aux revêtements de sols.**

- En cas d'utilisation du suceur de sol, réglez le commutateur « moquettes / sols durs » suivant le revêtement du sol :

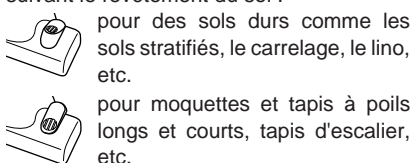

- Tirez le cordon d'alimentation jusqu'à ce que la marque jaune soit visible (ill. 7/5).

⚠ AVERTISSEMENT:

Risques d'électrocution ! Si la marque rouge (ill. 7/4) est visible, rentrez à nouveau le cordon à l'aide du bouton de l'enrouleur (ill. 7/2) jusqu'à la marque jaune. Dans le cas contraire, le cordon peut se rompre.

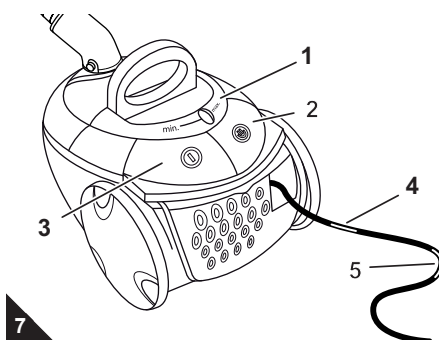

- Branchez la fiche dans une prise de courant munie d'un contact de protection.
- Appuyez sur le bouton marche/arrêt (ill. 7/3) afin de mettre l'aspirateur en marche.
- Emboîtez la brosse ou le suceur voulu (ill. 7/1) selon le type de sol qui doit être aspiré.

- Pour passer l'aspirateur, tirez-le derrière vous comme un traîneau.

REMARQUE:

En vous servant du variateur mécanique de puissance (ill. 1/5), vous pouvez réduire rapidement la puissance d'aspiration lorsqu'une puissance d'aspiration inférieure est requise, par exemple pour dégager les objets qui auraient été aspirés.

2.4 Arrêt de l'appareil

- Éteignez l'aspirateur au moyen du bouton marche/arrêt (ill. 7/3), puis débranchez-le.
- Gardez la fiche en main.

⚠ AVERTISSEMENT:

Risque de blessures ! En enroulant trop rapidement le cordon d'alimentation, celui-ci peut onduler et faire trébucher des personnes ou arracher des objets. Gardez donc la fiche en main et accompagnez le cordon lors de son enroulement.

- Appuyez sur le bouton de l'enrouleur (ill. 7/2) pour enrouler le cordon d'alimentation.

2.5 Transport et rangement

■ Pour transporter l'aspirateur, vous pouvez le saisir soit au niveau de la poignée servant à le soulever (ill. 8/1), soit par la poignée servant à le transporter (ill. 8/2).

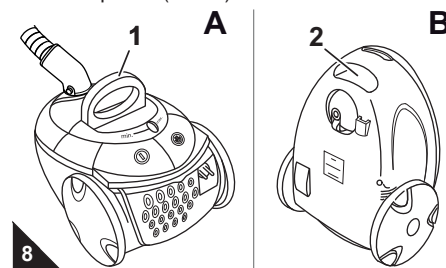

■ Pour le rangement ou pendant les pauses, vous pouvez accrocher le crochet de rangement (ill. 9/1) dans le support de rangement (ill. 9/2).

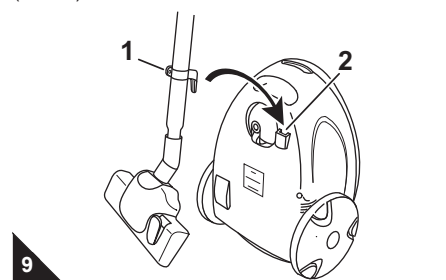

Il est recommandé de rétracter préalablement le tube télescopique ▷ Chapitre 2.2, „Montage“, étape 4.

⚠ ATTENTION:

Ne rangez ou ne posez jamais l'appareil à proximité directe d'une source de chaleur (par ex. un chauffage ou un four). Évitez de l'exposer directement aux rayons du soleil. La chaleur peut endommager l'appareil.

■ Pour le rangement de l'appareil **durant une longue période**, retirez le sac-filtre à poussière ▷ Chapitre 3.1, „Remplacement du sac-filtre à poussière“ et jetez-le à un emplacement approprié. Rangez toujours l'appareil à un emplacement frais et sec qui soit hors de portée des enfants.

3 Entretien

3.1 Remplacement du sac-filtre à poussière

⚠ ATTENTION:

Avant de changer le sac-filtre à poussière, éteignez l'appareil. Vous évitez ainsi que la poussière n'endommage l'appareil.

■ Remplacez le sac-filtre à poussière au plus tard lorsque l'affichage du changement du sac-filtre à poussière (ill. 11/3) est « rouge ».

- Ouvrez le couvercle du compartiment à poussière tout d'abord en le déverrouillant (ill. 10/A1) puis en le relevant.
- Relevez le couvercle du compartiment de poussière jusqu'à entendre un déclic bien perceptible et que le couvercle reste ouvert de lui-même (ill. 10/B).

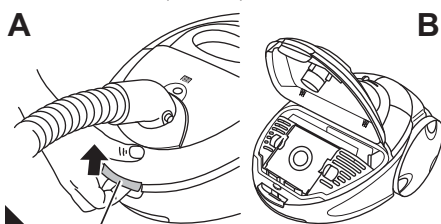

- Appuyez vers le bas sur l'arrêt de sécurité (ill. 11/A) afin de détacher le support du sac à poussière.
- Retirez le support du sac à poussière avec le sac-filtre à poussière (ill. 11/B) vers le haut comme indiqué sur l'illustration.

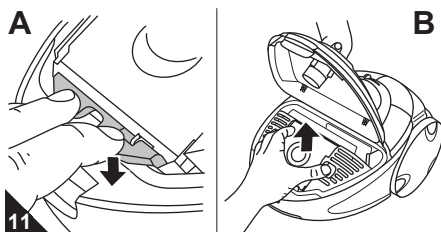

- Faites glisser vers le haut le sac-filtre à poussière pour le retirer du support du sac à poussière (ill. 12).

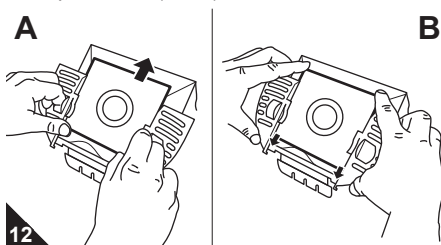

REMARQUE:

Le contenu du bac à poussière peut être mis à la poubelle s'il ne contient pas de salissures qui ne doivent pas être jetées dans les ordures ménagères.

- Glissez un nouveau sac-filtre à poussière, comme indiqué sur l'illustration, dans le support du sac à poussière (ill. 12/B) jusqu'à ce qu'il bute précisément sur le fond (ill. 12/B, flèches) du support du sac à poussière.
- Enlevez les résidus de poussière se trouvant éventuellement dans le compartiment à poussière.
- Profitez de cette occasion pour contrôler le filtre de protection du moteur. Changez-le au besoin, > Chapitre 3.4, „Remplacement du filtre de protection du moteur“.
- Remettez en place le nouveau sac-filtre à poussière avec le support du sac à poussière :

- Insérez le support du sac à poussière dans le rail de guidage prévu à cet effet (ill. 13/A).
- Faites ensuite coulisser le support du sac à poussière vers le bas jusqu'à ce que l'arrêt de sécurité (ill. 13/B) du couvercle du compartiment à poussière se rabatte vers l'arrière et permette de placer le couvercle du compartiment à poussière.

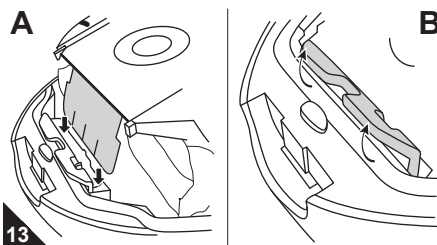

REMARQUE:

Vous ne pourrez fermer le couvercle du compartiment de poussière que si le sac-filtre à poussière est correctement mis en place.

- Refermez le couvercle du compartiment à poussière. Vous entendrez un "clic" lorsqu'il s'emboîte.

3.2 Vue d'ensemble des filtres

Les filtres peuvent se salir après un certain temps et doivent pour cette raison être régulièrement contrôlés :

- Respectez les intervalles de contrôle et de changement des filtres indiqués ci-dessous.
- Enlevez les salissures comme indiqué ci-dessous.
- Il faut en revanche remplacer immédiatement les filtres endommagés ou déformés.

Les 2 filtres suivants sont installés :

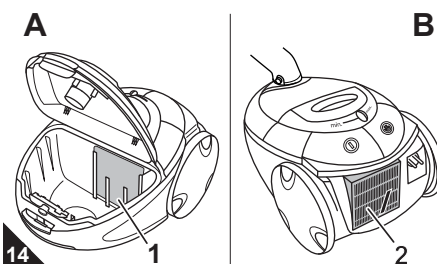

- Filtre de protection du moteur (ill. 14/1):** Il empêche les particules grossières d'endommager le moteur lorsque le sac-filtre à poussière est défectueux.

- Remplacement : après le 4ème sac-filtre à poussière, au plus tard tous les six mois (> Chapitre 3.4, „Remplacement du filtre de protection du moteur“).

- Filtre de sortie d'air (ill. 14/2):** Il filtre les plus fines particules présentes dans l'air rejeté.

- Remplacement : tous les six mois (> Chapitre 3.3, „Remplacement du filtre de sortie d'air“).

3.3 Remplacement du filtre de sortie d'air

- Arrêtez l'appareil.
- Appuyez sur le déverrouillage du couvercle du filtre de sortie d'air placé sur sa face inférieure et basculez le couvercle (ill. 15/A).
- Retirez le filtre de sortie d'air en tirant sur son bord (ill. 15/B).

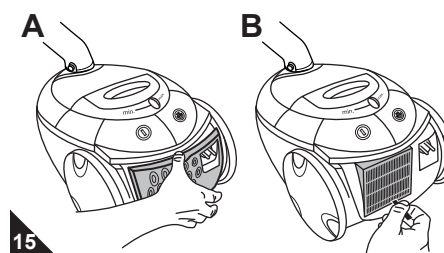

REMARQUE:

Si le filtre de sortie d'air n'est pas très sale, il peut être suffisant de le tapoter au-dessus d'une poubelle. Nous recommandons cependant de remplacer le filtre de sortie d'air au plus tard après 6 mois (numéro de commande > Chapitre 4.2, „Pièces de rechange“).

- Remettez le filtre de sortie d'air nettoyé/neuf dans sa console.
- Pour ce faire, accrochez d'abord le couvercle du filtre de sortie d'air à l'arrière puis pressez-le ensuite énergiquement vers le bas jusqu'à ce qu'il se mette en place de façon audible.

REMARQUE:

Vous pouvez aussi, pour rendre plus facile cette opération, maintenir le déverrouillage appuyé comme lors du déverrouillage, et ce jusqu'à ce que le couvercle se mette bien en place.

3.4 Remplacement du filtre de protection du moteur

- Arrêtez l'appareil et retirez le support du sac à poussière avec le sac-filtre à poussière, > Chapitre 3.1, „Remplacement du sac-filtre à poussière“, étapes 1-4.
- Tirez vers le haut le filtre de protection du moteur hors de son logement (ill. 16/A).

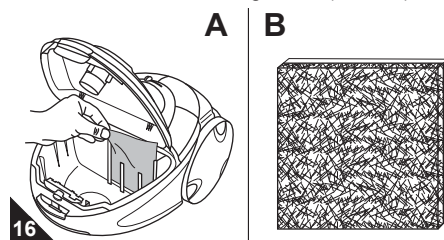

- Rincez à fond et à la main le filtre de protection du moteur avec de l'eau claire et froide.

⚠ ATTENTION:

Le filtre est lavable mais ne peut cependant pas être lavé dans une machine de rinçage ou une machine à laver. N'utilisez en outre aucun produit de nettoyage pour le nettoyer. Faites ensuite sécher le filtre de protection du moteur (durant environ 24 heures à température ambiante). Remettez-le en place uniquement une fois qu'il est bien sec.

- Si le filtre de protection du moteur filtré était endommagé ou déformé, remplacez-le par un nouvel élément (> Chapitre 4.2, „Pièces de rechange“).
- Remettez à nouveau le filtre de protection du moteur dans son logement. Prenez garde à ce que la couche épaisse avec une structure plus grossière soit orientée vers le compartiment à poussière (ill. 16/B).
- Placez le support du sac à poussière avec le sac-filtre à poussière, puis fermez le couvercle du compartiment à poussière. Vous entendrez un "clic" lorsqu'il s'emboîte.

4 Élimination des anomalies

4.1 Avant d'envoyer l'appareil en réparation

Avant de prendre contact avec un commerçant agréé Royal, le service après-vente Royal ou un commerce spécialisé, veuillez vérifier, en vous aidant du tableau ci-dessous, si vous ne pouvez pas remédier vous-même à l'anomalie.

AVERTISSEMENT:

Risque de blessures ! N'utilisez jamais un appareil défectueux ! Avant de chercher la cause de l'anomalie, arrêtez l'appareil et débranchez-le.

Problème	Cause possible	Solutions proposées
L'appareil cesse soudain d'aspirer	La protection contre les surchauffes s'est déclenchée (certainement à cause d'une obturation des canaux d'aspiration ou pour une raison semblable).	Éteignez l'appareil et retirez la fiche de la prise. Éliminez la cause de surchauffe (par exemple une obturation des canaux d'aspiration ou une raison semblable). Attendez env. 45 minutes. Une fois l'aspirateur refroidi, vous pouvez le remettre en marche.
L'indicateur de changement du sac-filtre à poussière est sur "rouge"	Le sac-filtre à poussière est plein.	Changez le sac-filtre à poussière ▷ <i>Chapitre 3.1, „Remplacement du sac-filtre à poussière“.</i>
	Le suceur, le manche télescopique ou le flexible sont bouchés.	Débouchez-les. Si nécessaire, utilisez à cet effet, un long morceau de bois (par ex. un manche à balai).
	Le filtre est sale.	Nettoyez le filtre correspondant, ▷ <i>Chapitre 3.3, „Remplacement du filtre de sortie d'air“</i> respectivement ▷ <i>Chapitre 3.4, „Remplacement du filtre de protection du moteur“.</i>
Le résultat de l'aspiration n'est pas satisfaisant malgré un fonctionnement correct	Le suceur mis en place ne convient pas au revêtement de sol.	Changez le suceur (ill. 3).
	Le commutateur « tapis et moquettes/sols durs » (ill. 1/10) n'est pas sur la position qui convient au revêtement de sol.	Adaptez la position du commutateur « tapis et moquettes/sols durs » au revêtement de sol ▷ <i>Chapitre 2.3, „Utilisation de l'aspirateur“,</i> étape 2.
L'appareil est très bruyant	Un élément aspiré entrave la circulation de l'air.	Retirez cet élément. Si nécessaire, utilisez à cet effet, un long morceau de bois (par ex. un manche à balai).

REMARQUE:

Prenez contact avec le service à la clientèle Royal (▷ *Page 32, „International Service“*) si vous ne pouvez pas remédier vous-même à l'anomalie au moyen de ce tableau.

4.2 Pièces de rechange

No. d'art.	Description
7020022	Set comprenant 5 sacs-filtre à poussière et un filtre de protection du moteur
7021002	1 filtre de sortie d'air
M203	1 brosse pour parquets
M209	1 turbobrosse

Adresse de contact pour passer commande
▷ *Page 32, „International Service“*

4.3 Recommandation d'achat



Après achat, nous vous recommandons : *Swirl® Y101 sac-filtre à poussière avec MicroPor® Filtration.*

4.4 Élimination



Éliminez l'appareil en tenant compte des réglementations nationales en vigueur en matière de protection de l'environnement. Les déchets électriques ne doivent pas être jetés avec les déchets domestiques. Utilisez donc les emplacements locaux servant à la restitution d'appareils usagés. Les filtres peuvent être éliminés avec les autres déchets domestiques. Le sac-filtre à poussière peut aussi être mis à la poubelle s'il ne contient pas de produits qui ne doivent pas être jetés dans les ordures ménagères.

4.5 Garantie

Si, en tant que consommateur, vous avez acheté cet appareil dans l'Union européenne, le standard minimum applicable pour la garantie légale est la directive européenne 1999/44/CE transposée dans le droit national du pays respectif.



Adresse de contact ▷ *Page 32, „International Service“*

Hartelijk dank!

Wij danken u voor de aankoop van de Rocco en voor het in ons gestelde vertrouwen.

Display- en bedienings-elementen

Afb. 1:

- 1 Ontgrendeling voor het deksel van de stofzakruimte
- 2 Ontgrendeling voor de zuigslang
- 3 Display vervanging v.d. stoffilterzak
- 4 Telescoopbuisarrêtering
- 5 Hulpluchtreghelaar
- 6 Zuigvermogenregelaar
- 7 Kabelproltoets
- 8 Aan/Uit-schakelaar
- 9 Ontgrendeling v.d. afdekking v. h. uitblaasfilter
- 10 Omschakelaar „tapijt/harde vloer“ (afb. als voorbeeld)

Toebehoren

Afb. 2:

- 1 Houder voor toebehoren
- 2 Kussenmondstuk
- 3 Meubelborstel
- 4 Voegenmondstuk

Afb. 3:

- 1 Meegeleverd vloermondstuk (afb. als voorbeeld)

** optioneel toebehoren (*afhankelijk van het model en de uitvoering bij de levering inbegrepen):*

- 2 **Parketborstel (M203): voor het zuigen van gevoelige oppervlakken (b.v. laminaat, parket)*
- 3 **Turboborstel (M209): dient ertoe om ongevoelige tapijten, lopers, voetmatten en dergelijke te zuigen*

Afb. 4:

- 1 Stoffilterzak met houder (in het apparaat)
- 2 **extra stoffilterzakken (in de doos, optioneel*)*
- 3 Bedieningshandleiding

Technische gegevens

Type apparaat: Stofzuiger met zak

Model : Rocco [M7023 (-0/.../9)]

Spanning : 220 – 240 V~, 50/60 Hz

Vermogen : 1.200 W nom – 2.000 W max

Stoffilterzak : ca. 2,8 liter

Filters : motorbeschermingsfilter, uitblaasfilter

Stroomkabel : ca. 5 m

Gewicht : ca. 4,8 kg



Technische en designwijzigingen in verband met voortdurende productverbeteringen voorbehouden.
© Royal Appliance International GmbH

Swirl®, MicroPor® en "Y101" zijn geregistreerde merken van een onderneming van de Melitta Groep en die met toestemming van deze groep gebruikt worden.

1 Veiligheidsinstructies

1.1 m.b.t. deze handleiding

Lees deze bedieningshandleiding volledig door voordat u het apparaat gaat gebruiken.

Berg de handleiding goed op. Indien u het apparaat aan iemand anders geeft, geef dan ook de bedieningshandleiding mee.

Het niet in acht nemen van deze handleiding kan zwaar letsel of schade aan het apparaat tot gevolg hebben.

Wij zijn niet aansprakelijk voor schade als gevolg van niet-inachtneming van deze bedieningshandleiding.

Belangrijke instructies voor uw veiligheid zijn speciaal gekenmerkt. Neem deze instructies absoluut in acht om ongevallen en schade aan het apparaat te vermijden:

WAARSCHUWING:

Waarschuwt voor gevaren voor uw gezondheid en wijst op mogelijk verwondingsrisico.

OPGELET:

Wijst op mogelijke gevaren voor het apparaat of andere voorwerpen.

AANWIJZING:

Benadrukt tips en informatie.

1.2 m.b.t. kinderen

■ Deze apparaten kunnen door kinderen van 8 jaar en ouder en door personen met beperkte fysieke, sensorische of geestelijke vaardigheden of met gebrek aan ervaring en/of kennis worden gebruikt, als ze onder toezicht staan of instructies hebben gekregen aangaande het veilige gebruik van het apparaat en de daaruit resulterende gevaren begrepen hebben.

■ Kinderen mogen niet met het apparaat spelen.

■ Reiniging en gebruikersonderhoud mogen niet door kinderen worden uitgevoerd, als ze niet onder toezicht staan.

■ Het is raadzaam om kinderen onder de 8 jaar uit de buurt van het apparaat en de aansluitkabel te houden, als het ingeschakeld is of afkoelt.

■ Verpakkingsmaterialen mogen niet worden gebruikt om ermee te spelen. Ze kunnen verstikkingsgevaar opleveren.

1.3 m.b.t. doelmatig gebruik

■ De stofzuiger is alleen bedoeld voor huishoudelijk gebruik. Hij is niet geschikt voor industrieel gebruik.

■ Gebruik de stofzuiger uitsluitend voor het reinigen van droge, normaal vervuilde vloeren, tapijten en gordijnen.

Elke andere vorm van gebruik geldt als niet conform de voorschriften en is niet toegestaan.

Verboden is met name:

■ Het opzuigen van:

- mensen, dieren, planten, vooral haren, vingers, andere lichaamsdelen en kledingstukken, terwijl deze gedragen worden. Deze kunnen worden opgezogen en zo verwondingen veroorzaken.
- water en andere vloeistoffen, met name vochtige tapijtreinigingsmiddelen. Vocht in het apparaat kan kortsluiting veroorzaken.
- tonerstof (voor laserprinters, kopieermachines enz.). Dit kan brand- en explosiegevaar tot gevolg hebben.
- gloeiende as, brandende sigaretten of lucifers; Er kan brand ontstaan.
- scherpe voorwerpen, zoals glassplinters, spijkers enz. Deze voorwerpen vernietigen de filters.
- bouwpuin, gips, cement, fijn boorstof, make-up, poeder, enz. Hierdoor kan het apparaat beschadigd raken.

■ Het gebruik in de buurt van explosieve of licht ontvlambare stoffen. Brand- en explosiegevaar!

■ Het gebruik in de open lucht. Regen en vuil zouden het apparaat onherstelbaar kunnen beschadigen.

■ Voorwerpen in de openingen van het apparaat steken. Het zou oververhit kunnen raken.

■ Het apparaat zelfstandig te repareren.

1.4 m.b.t. de stroomvoeding

■ Het apparaat werkt op elektrische stroom, waarbij in principe altijd het gevaar van een elektrische schok bestaat. Houd daarom speciaal rekening met het volgende:

- Raak de stekker nooit aan met natte handen.
- Trek altijd aan de stekker zelf als u deze uit het stopcontact wilt trekken. Trek nooit aan de stroomkabel, omdat deze dan kan scheuren.
- Zorg ervoor dat de stroomkabel niet knikt, nergens klem komt te zitten, er niet overheen wordt gereden en dat deze niet met hittebronnen in aanraking komt.
- Gebruik alleen verlengkabels die geschikt zijn voor het vermogen van het apparaat.
- Dompel het apparaat nooit in water of andere vloeistoffen en bescherm het tegen regen en vocht;
- Gebruik het apparaat alleen als de op het typeplaatje aangegeven elektrische spanning dezelfde is als die van uw stopcontact. De verkeerde spanning kan het apparaat onherstelbaar beschadigen.

1.5 bij een defect apparaat

■ Gebruik dit apparaat nooit als het defect is of als de stroomkabel defect is. Als de aansluitkabel van dit apparaat wordt beschadigd, moet deze, om risico te voorkomen, door de fabrikant of de klantenservice van de fabrikant of door iemand met dezelfde competentie worden vervangen.

■ Geef een defect apparaat voor reparatie aan een vakhandelaar of de Royal Appliance klantenservice. Adres > pagina 32, „International Service“.

2 Bediening

2.1 Uitpakken

1. Pak het apparaat en de toebehoren uit.
2. Controleer de inhoud op intactheid en volledigheid (afb. 1-4).

AANWIJZING:

Als u transportschade constateert, wend u dan onmiddellijk tot uw handelaar.

OPGELET:

Transporteer/verzend het apparaat steeds in de originele verpakking, zodat het niet beschadigd raakt. Bewaar daarom de originele verpakking. Gooi het niet meer benodigde verpakkingsmateriaal weg zoals voorgeschreven.

2.2 In elkaar zetten

WAARSCHUWING:

Verwondingsgevaar! Laat de stekker uit het stopcontact als u de stofzuiger in elkaar zet. Anders kan het apparaat opstarten en kunnen er lichaamsdelen, haren of kledingstukken naar binnen gezogen worden.

1. Steek het uiteinde van de zuigslang zoals afgebeeld in de adapteropening, totdat de vergrendeling hoor- en voelbaar vastklikt (afb. 5/A).
2. Steek het vloermondstuk in het onderste uiteinde van de telescoopbuis (afb. 5/B).

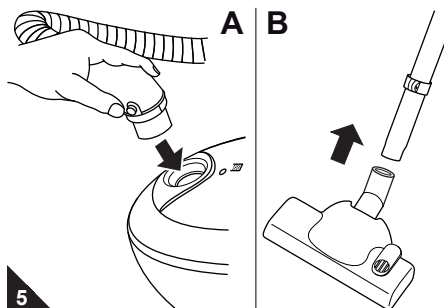

3. Steek de handgreep in het bovenste uiteinde van de telescoopbuis (afb. 6/A).
4. Stel de lengte van de telescoopbuis in. Druk daarvoor de telescoopbuisarrêtering naar beneden (afb. 6/B1.). Trek de telescoopbuis dan op de gewenste lengte (afb. 6/B2.). Om te vergrendelen laat u de telescoopbuisarrêtering terwijl u trekt los. U hoort een duidelijk klikgeluid.

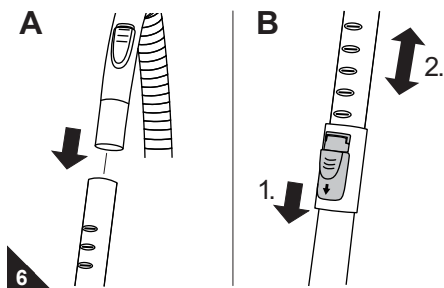

5. Berg eventueel niet meer benodigd toebehoren op in de toebehorenhouder aan de zuigbuis (afb. 2).

Uw stofzuiger is nu klaar voor gebruik.

2.3 Stofzuigen

WAARSCHUWING:

Verwondingsgevaar! Een beschadigd apparaat mag niet worden gebruikt. Controleer de stofzuiger en de stroomkabel telkens voor gebruik.

WAARSCHUWING:

Verwondingsgevaar! Let er vooral bij het zuigen van trappen op dat u zich steeds boven het apparaat bevindt.

OPGELET:

Gebruik de stofzuiger alleen als alle filters intact, droog en correct geplaatst zijn. Controleer of er geen openingen verstopt zijn. Anders kan de stofzuiger beschadigd raken.

AANWIJZING:

Uw stofzuiger heeft een oververhittingsbeveiliging. Hij schakelt bij oververhitting automatisch uit. Als dit het geval is, schakel de stofzuiger dan uit en trek de stekker eruit. Verwijder de oorzaak van de oververhitting. Wacht ca. 45 minuten. De afgekoelde stofzuiger kunt u nu weer inschakelen.

1. Bevestig het gewenste mondstuk.
Neem de aanbevelingen van de fabrikant van de vloerbedekking in acht.
2. Als u het vloermondstuk gebruikt, stel de omschakelaar „Tapijt/Harde vloer“ dan afhankelijk van de vloerbedekking in:
 - voor harde vloeren, zoals laminaat, tegels, PVC enz.
 - voor hoog- en laagpolig tapijt, lopers, enz.
3. trek de stroomkabel uit de stofzuiger tot aan de gele streep (afb. 7/5).

WAARSCHUWING:

Gevaar voor een elektrische schok! Als de rode marking (afb. 7/4) zichtbaar is, trek de kabel dan weer in met de kabelproltoets (afb. 7/2) tot aan de gele marking. Anders kan de kabel scheuren.

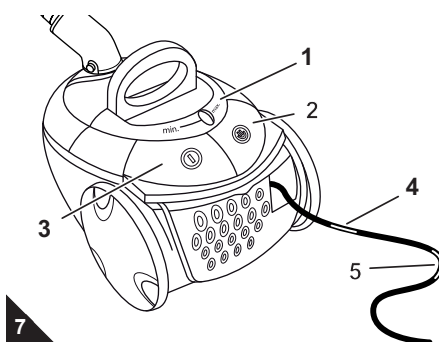

4. Steek de stekker in een stopcontact met randaarde.
5. Schakel de stofzuiger in met de Aan-/Uitschakelaar (afb. 7/3).
6. Stel de regelaar van het zuigvermogen (afb. 7/1) afhankelijk van de te zuigen ondergrond in.

7. Trek de stofzuiger tijdens het zuigen als een slee achter u aan.

AANWIJZING:

Met de hulpluchtregelaar (afb. 1/5) kunt u het zuigvermogen snel verlagen als er minder zuigkracht moet zijn, b.v. om opgezogen voorwerpen er weer uit te krijgen.

2.4 Uitschakelen

1. Schakel de stofzuiger uit met de Aan-/Uitschakelaar (afb. 7/3) en trek de stekker uit het stopcontact.
2. Houd de stekker in uw hand.

WAARSCHUWING:

Verwondingsgevaar! Bij het ongecontroleerd intrekken van de stroomkabel kan deze rondzweepen en een struikelgevaar vormen of voorwerpen omver gooien. Houd daarom bij het intrekken van de stroomkabel de stekker in uw hand.

3. Druk op de kabelproltoets (afb. 7/2) om de stroomkabel in te trekken.

2.5 Transporteren en opbergen

- Voor **transport** kunt u de stofzuiger aan het draaghandvat (afb. 8/1) of aan de draaggreep (afb. 8/2) dragen.

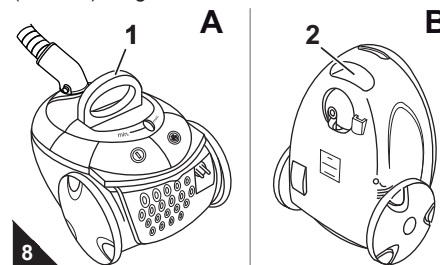

- Voor het **opbergen** van de stofzuiger of bij werkpauses kunt u de opberghaak (afb. 9/1) in de opberghouder hangen (afb. 9/2).

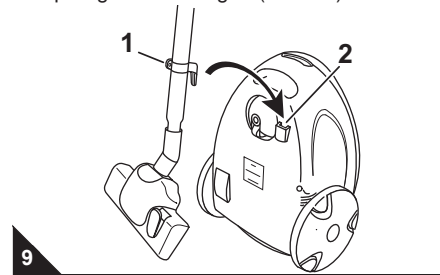

Het is raadzaam om van tevoren de telescoopbuis ineen te schuiven ▷ *hoofdstuk 2.2, „In elkaar zetten“*, stap 4.

OPGELET:

Zet het apparaat nooit direct naast warmtebronnen neer (b. v. verwarming, kachel). Vermijd direct zonlicht. De hitte kan het apparaat beschadigen.

- Als u de stofzuiger **langer** wilt opbergen, verwijder de stoffilterzak dan ▷ *hoofdstuk 3.1, „Stoffilterzak vervangen“* en gooi de zak weg zoals voorgeschreven. Berg het apparaat dan altijd koel en droog en op een voor kinderen ontoegankelijke plaats op.

3 Onderhoud

3.1 Stoffilterzak vervangen

⚠ OPGELET:

Voordat u de stoffilterzak vervangt, schakelt u het apparaat uit. Zo voorkomt u dat stof het apparaat beschadigt.

■ Vervang de stoffilterzak uiterlijk dan als het display voor de vervanging van de stoffilterzak (afb. 1/3) op „rood” staat.

1. Open het deksel van de stofzakruimte door het te ontgrendelen (afb. 10/A1) en vervolgens open te klappen.
2. Klap het deksel van de stofzakruimte open totdat het voelbaar vastklikt en open blijft (afb. 10/B).

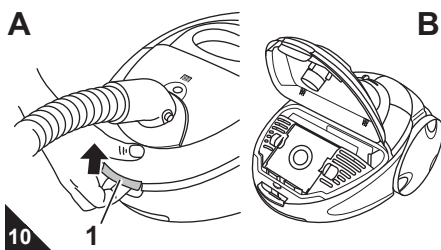

3. Druk de beveiliging omlaag zoals afgebeeld (afb. 11/A), om de stofzakhouder te verwijderen.
4. Trek de stofzakhouder met stoffilterzak zoals afgebeeld (afb. 11/B) naar boven uit de stofzuiger.

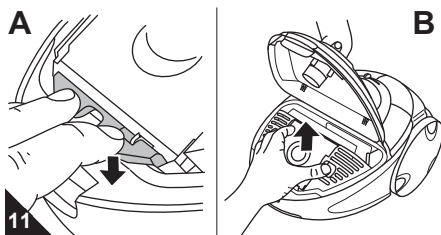

AANWIJZING:

Ga bij het verwijderen van de stoffilterzak voorzichtig te werk, zodat er geen stof uit de stoffilterzak ontsnapt.

5. Schuif de stoffilterzak naar boven uit de stofzakhouder (afb. 12).

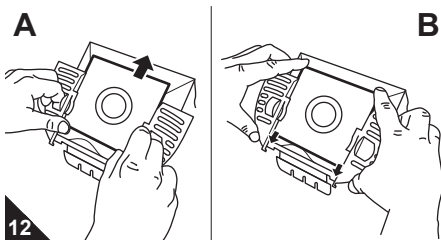

AANWIJZING:

De inhoud van de stoffilterzak kunt u meegeven met het gewone huisvuil, voor zover deze geen voor huisvuil verboden vuil bevat.

6. Schuif de nieuwe stoffilterzak zoals afgebeeld in de stofzakhouder (afb. 12/B), totdat de zak exact aan weerskanten tegen de aanslag (afb. 12/B, pijlen) van de stofzakhouder aan ligt.
7. Verwijder stofresten die zich eventueel in de stofzakruimte bevinden.

8. Controleer bij deze gelegenheid meteen ook het motorbeschermingsfilter. Vervang het filter zonodig, > hoofdstuk 3.4, „Motorbeschermingsfilter vervangen”.

9. Plaats de stofzakhouder met de nieuwe stoffilterzak weer in de stofzuiger:

- Plaats de stofzakhouder in de hiervoor voorziene geleiding (afb. 13/A).
- Schuif de stofzakhouder dan zo ver omlaag, dat de beveiliging (afb. 13/B) voor het deksel van de stofzakruimte teruggeklapt wordt en het deksel gesloten kan worden.

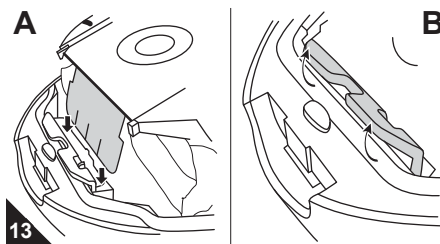

AANWIJZING:

Het deksel van de stofzakruimte kan alleen worden gesloten als de stoffilterzak correct erin geplaatst is.

10. Sluit het deksel van de stofzakruimte. Het moet hoorbaar vastklikken.

3.2 Overzicht van de filters

De filters kunnen na verloop van tijd vuil worden en moeten daarom regelmatig worden gecontroleerd:

- Neem de hieronder aangegeven intervallen voor controle en vervanging in acht.
- Verwijder vuildeeltjes zoals navolgend beschreven.
- Vervang beschadigde filters of vervormde filters echter onmiddellijk.

De volgende 2 filters zijn geïnstalleerd:

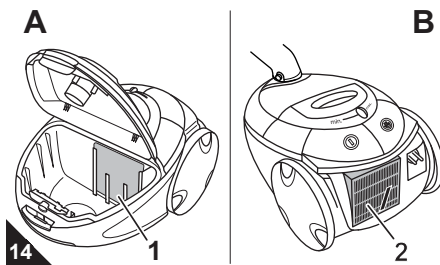

■ **Motorbeschermingsfilter (afb. 14/1)**

voorkomt dat grotere deeltjes de motor onherstelbaar beschadigen als de stoffilterzak defect raakt.

- Vervangen: na elke 4de vervanging van de stoffilterzak, uiterlijk elke 6 maanden (> hoofdstuk 3.4, „Motorbeschermingsfilter vervangen”).

■ **Uitblaasfilter (afb. 14/2)**

filtret zeer fijne deeltjes uit de uitgeblazen lucht.

- Vervangen: elke 6 maanden (> hoofdstuk 3.3, „Uitblaasfilter vervangen”).

3.3 Uitblaasfilter vervangen

1. Schakel het apparaat uit.
2. Druk op de onderkant van de ontgrendeling van de uitblaasfilter-afdekking en klap de afdekking open (afb. 15).

3. Trek het uitblaasfilter aan de band (afb. 15/B) uit de stofzuiger.

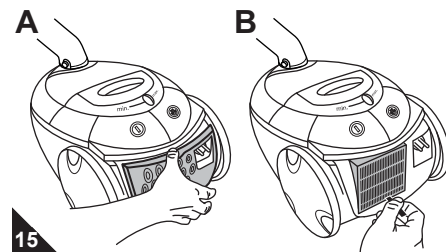

AANWIJZING:

Bij lichte vervuilingen kunt u het uitblaasfilter gewoon uitkloppen boven een vuilnisbak. Wij adviseren echter om uiterlijk na 6 maanden een nieuw uitblaasfilter in te zetten (bestelnummer: > hoofdstuk 4.2, „Lijst van reserveonderdelen”).

4. Zet het gereinigde/nieuwe uitblaasfilter weer terug in de console.
5. Haak de afdekking van het uitblaasfilter eerst bovenaan vast en druk dan krachtig op de onderkant, totdat de afdekking voelbaar vastklikt.

AANWIJZING:

Om het makkelijker te maken, kunt u ook - net als bij het ontgrendelen - zo lang op de ontgrendeling drukken, totdat de afdekking vastklikt.

3.4 Motorbeschermingsfilter vervangen

1. Schakel het apparaat uit en verwijder de stoffilterhouder met de stoffilterzak, > hoofdstuk 3.1, „Stoffilterzak vervangen”, stappen 1-4.
2. Trek het motorbeschermingsfilter naar boven uit de houder (afb. 16/A).

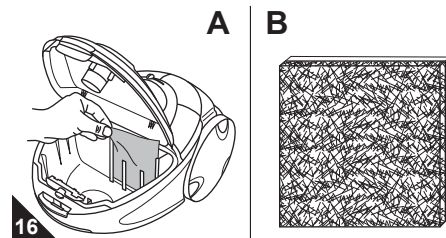

3. Spoel het motorbeschermingsfilter met de hand grondig uit met helder, koud water.

⚠ OPGELET:

Het motorbeschermingsfilter is wasbaar, maar ongeschikt voor de wasmachine of vaatwasser. Gebruik voor de reiniging geen reinigingsmiddelen. Laat het motorbeschermingsfilter vervolgens drogen (ca. 24 uur bij kamertemperatuur). Zet het er pas weer in als het helemaal droog is.

4. Als het motorbeschermingsfilter beschadigd of vervormd is, vervang het filter dan door een nieuw filter (> hoofdstuk 4.2, „Lijst van reserveonderdelen”).
5. Plaats het motorbeschermingsfilter weer terug in de houder. Let op dat de dikkere laag met de grovere structuur naar de stofzakruimte wijst (afb. 16/B).
6. Zet de stofzakhouder met stoffilterzak erin en sluit het deksel van de stofzakruimte. Het moet hoorbaar vastklikken.

4 Problemen verhelpen

4.1 Voordat u het apparaat opstuurt

Voordat u contact opneemt met de verantwoordelijke Royal-dealer, Royal-servicepartner of de vakhandel, kunt u aan de hand van de volgende tabel controleren of u het probleem zelf kunt verhelpen.

WAARSCHUWING:

Verwondingsgevaar! Gebruik nooit een defect apparaat! Voordat u problemen gaat opsporen schakelt u het apparaat uit en trekt u de netstekker eruit, [▷ hoofdstuk 2.4, „Uitschakelen“](#).

Probleem	Mogelijke oorzaak	Oplossing
Apparaat stopt plotseling met zuigen	De oververhittingsbeveiliging is geactiveerd (eventueel vanwege verstopte aanzuigwegen, e.d.).	Schakel het apparaat uit en trek de stekker uit het stopcontact. Verwijder de oorzaak van de oververhitting (b.v. aanzuigwegen, e.d.) Wacht ca. 45 minuten. Het afgekoelde apparaat kunt u nu weer inschakelen.
Display vervanging van de stoffilterzak staat op „rood“	Stoffilterzak is vol.	Vervang de stoffilterzak ▷ hoofdstuk 3.1, „Stoffilterzak vervangen“ .
	Mondstuk, telescoopbuis of zuigslang zijn verstopt.	Verwijder de verstopping. Gebruik daarvoor indien nodig een lange houten stok (b.v. een bezemsteel).
	Filter is vervuild.	Reinig het betreffende filter, ▷ hoofdstuk 3.3, „Uitblaasfilter vervangen“ resp. ▷ hoofdstuk 3.4, „Motorbeschermingsfilter vervangen“ .
Zuigresultaat is ondanks een optimale functie niet naar tevredenheid	Het gebruikte mondstuk is niet geschikt voor de ondergrond.	Vervang het mondstuk (afb. 3).
	Omschakelaar „Tapijt/Harde vloer“ (afb. 1/10) staat niet in de goede stand voor de vloerbedekking.	Pas de stand van de omschakelaar „Tapijt/Harde vloer“ aan de vloerbedekking aan ▷ hoofdstuk 2.3, „Stofzuigen“ , stap 2.
Apparaat maakt buitengewoon hard lawaai.	Opgezogen voorwerpen in slang of buis.	Verwijder de voorwerpen. Gebruik daarvoor indien nodig een lange houten stok (b.v. een bezemsteel).

AANWIJZING:

Als u het probleem met behulp van deze tabel niet kunt verhelpen, neem dan a.u.b. contact op met de Royal klantenservice ([▷ pagina 32, „International Service“](#)).

4.2 Lijst van reserveonderdelen

Artikelnr.	Beschrijving
7020022	Set met 5 stoffilterzakken en 1 motorbeschermingsfilter
7021002	1 uitblaasfilter
M203	1 parketborstel
M209	1 turboborstel

Bestellen [▷ pagina 32, „International Service“](#)

4.3 Koopadvies



Wij adviseren om *Swirl® Y101 stoffilterzakken met MicroPor® filtratie* te kopen.

4.4 Afvalverwijdering



Verwijder het apparaat als afval volgens de in uw land geldende milieubeschermingsvoorschriften. Elektrisch afval mag niet samen met huishoudelijk afval worden verwijderd. Maak daarom gebruik van de plaatselijke inzamelpunten om oude apparaten in te leveren. De filters en de stoffilterzak zijn vervaardigd van milieuvriendelijke materialen. De filters kunt u met het gewone huisvuil als afval verwijderen. De stoffilterzak ook, voor zover deze geen voor huisvuil verboden bestanddelen bevat.

4.5 Waarborg

Voor zover u het apparaat als consument binnen de Europese Unie hebt gekocht, geldt als minimale standaard voor fabrieksgarantie de desbetreffende omzetting van EU-richtlijn 1999/44/EG in nationaal recht.



[▷ pagina 32, „International Service“](#)

¡Muchas gracias!

Le agradecemos la compra de la Rocco y la confianza depositada en nosotros.

Elementos de mando

Fig. 1:

- 1 Desbloqueo para la tapa del recinto de polvo
- 2 Desbloqueo para la manguera de aspiración
- 3 Indicador de cambio de la bolsa filtrante de polvo
- 4 Inmovilizador del tubo telescópico
- 5 Regulador de aire adicional
- 6 Regulador de potencia de aspiración
- 7 Pulsador para enrollar el cable
- 8 Interruptor de conexión / desconexión
- 9 Desbloqueo de la cubierta del filtro de evacuación
- 10 Conmutador "alfombra/suelo duro" (ilustración como ejemplo)

Accesorios

Fig. 2:

- 1 Sujeción de accesorios
- 2 Tobera para tapicerías y cojines
- 3 Cepillo para muebles
- 4 Tobera para ranuras

Fig. 3:

- 1 Tobera de suelo incluida en el suministro (ilustración como ejemplo)

* *Accesorios opcionales (* según modelo y ejecución incluido en el suministro):*

- 2 * *Cepillo para parquetes (M203): para aspirar superficies delicadas (p. ej. parquetes)*
- 3 * *Cepillo turbo (M209): está destinado a aspirar alfombras, moquetas, alfombrillas, es-
teras y parecidos no delicados*

Fig. 4:

- 1 Bolsa filtrante con soporte (en el aparato)
- 2 * *otras bolsas filtrantes (en la caja, opcional*)*
- 3 Manual de instrucciones

Datos técnicos

Tipo de aparato	: Aspiradora rodante con bolsa
Modelo	: Rocco [M7023 (-01.../I-9)]
Tensión	: 220 – 240 V~, 50/60 Hz
Potencia	: 1.200 W nom – 2.000 W máx
Bolsa filtrante de polvo	: aprox. 2,8 litros
Filtros	: Filtro de protección del motor, filtro de evacuación
Longitud del cable:	aprox. 5 m
Peso	: aprox. 4,8 kg



Nos reservamos el derecho a realizar cambios técnicos y de diseño en el marco de la mejora permanente de nuestros productos.

© Royal Appliance International GmbH

Swirl®, MicroPor® y "Y101" son marcas registradas de una empresa del grupo Melitta, que son usadas con su autorización.

1 Indicaciones de seguridad

1.1 sobre el manual de instrucciones

Lea este manual de instrucciones por completo antes de utilizar el aparato.

Guarde bien las instrucciones. En caso de que ceda este aparato a un tercero, entréguele también el manual de instrucciones.

La inobservancia de este manual puede ser origen de graves lesiones o de daños en el aparato.

No asumimos ningún tipo de responsabilidad por los daños causados debido a la inobservancia de este manual de instrucciones.

Las advertencias importantes para su seguridad están marcadas de forma especial. Es imprescindible tener en cuenta estas advertencias para evitar accidentes y daños en el aparato:

AVISO:

Advierte sobre peligros para su salud y muestra posibles riesgos de lesión.

ATENCIÓN:

Indica la posibilidad de que el aparato u otros objetos corran peligro.

ADVERTENCIA:

Destaca consejos e informaciones.

1.2 sobre los niños

■ Este aparato puede ser usado por niños a partir de los 8 años y por personas con capacidad física, sensorial o mental restringida o con falta de experiencia y/o de conocimientos, si son supervisadas o han recibido instrucciones de cómo usar el aparato de manera segura. Tienen que ser conscientes de los posibles peligros.

■ Los niños no deben jugar con el aparato.

■ No está permitido que los niños lleven a cabo la limpieza o el mantenimiento del propio aparato sin supervisión.

■ Los niños menores de 8 años deben mantenerse alejados del aparato y del cable de conexión, cuando esté conectado o se está enfriando.

■ El material de embalaje no debe ser utilizado para jugar. Existe peligro de asfixia.

1.3 sobre el uso conforme

■ La aspiradora rodante está destinada sólo al uso doméstico. No es adecuada para un uso comercial.

■ Emplee la aspiradora rodante exclusivamente para limpiar suelos, alfombras y cortinas secos con un grado normal de suciedad.

Cualquier otra utilización se considera no conforme y está prohibida.

Queda especialmente prohibido lo siguiente:

■ Aspirar:

- Personas, animales, plantas, especialmente cabellos, dedos u otras partes del cuerpo, así como prendas de ropa llevadas sobre el cuerpo. Pueden ser aspirados y causar lesiones.

- Agua y otros líquidos, en especial productos para la limpieza en húmedo de alfombras. La humedad en el interior del aparato puede provocar un cortocircuito.

- Polvo de tóner (para impresoras láser, copadoras, etc.). Existe el riesgo de incendio y explosión.

- Rescaldos, cigarrillos y cerillas encendidas. Pueden provocar un incendio.

- Objetos puntiagudos, como cristales rotos, clavos, etc. Éstos destruyen los filtros.

- Escombros, yeso, cemento, polvo finísimo de taladrar, maquillaje, polvos de talco etc. Por ellos, el aparato podría ser dañado.

■ El uso en las cercanías de materiales explosivos o fácilmente inflamables. Existe riesgo de incendio o explosión.

■ El empleo al aire libre. Existe el peligro de que la lluvia y la suciedad dañen el aparato.

■ La introducción de objetos en las aberturas del aparato. Se podría sobrecalentar.

■ Reparaciones por cuenta propia.

1.4 sobre la alimentación de corriente

■ El aparato funciona con corriente eléctrica, por tanto existe en general el peligro de una descarga eléctrica. Por esta razón, tenga especialmente en cuenta lo siguiente:

- Jamás toque el enchufe con las manos mojadas.

- Quite siempre el enchufe de la correspondiente caja tirando de aquél. Jamás tire directamente del cable eléctrico porque podría romperse.

- Procure que el cable eléctrico no se doble ni quede enganchado y evite que se pase por encima de él o esté en contacto con fuentes de calor.

- Utilice sólo cables de prolongación que estén previstos para el consumo de potencia del aparato.

- Jamás sumerja el aparato en agua u otros líquidos y manténgalo alejado de la lluvia y de la humedad.

- Emplee el aparato únicamente si la tensión eléctrica indicada en la placa de características se corresponde con la tensión de su caja de enchufe. Una tensión equivocada puede destruir el aparato.

1.5 en caso de aparato defectuoso

■ Jamás utilice un aparato defectuoso o un aparato con un cable de corriente averiado. Para evitar riesgos, si la línea de conexión de este aparato está dañada, deberá ser reemplazada por el fabricante o por su servicio de asistencia al cliente o por una persona igualmente calificada.

■ Entregue un aparato defectuoso para su reparación a un distribuidor especializado o al Servicio de Atención al Cliente de Royal Appliance (▷ *Página 32, „International Service“*).

2 Manejo

2.1 Desembalaje

1. Saque el aparato junto con los accesorios de su embalaje.
2. Compruebe si el contenido está completo y sin daños (fig. 1-4).

ADVERTENCIA:

En caso de descubrir algún daño debido al transporte, diríjase inmediatamente a su distribuidor.

ATENCIÓN:

Por principio, transporte o envíe el aparato en su embalaje original para que no resulte dañado. Para ello guarde el embalaje original. Elimine como es debido el material de embalaje que ya no sea necesario.

2.2 Montaje

AVISO:

¡Peligro de lesiones! Monte el aparato sólo cuando la clavija esté desenchufada. De lo contrario el aparato puede arrancar y ser aspirados partes del cuerpo, cabellos o prendas de ropa.

1. Introduzca el extremo de la manguera de aspiración en la abertura, como se ilustra, hasta que el cierre encaje audible y perceptiblemente (fig. 5/A).
2. Introduzca la tobera de suelo en el extremo inferior del tubo telescópico (fig. 5/B).

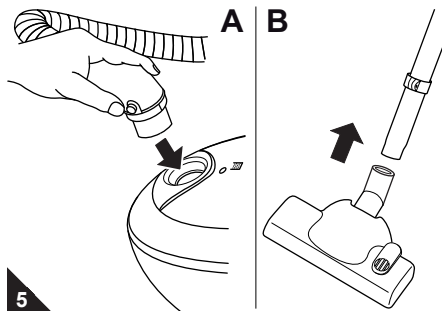

3. Introduzca el asidero en el extremo superior del tubo telescópico (fig. 6/A).
4. Ajuste la longitud del tubo telescópico. Para ello presione el inmovilizador del tubo telescópico hacia abajo (fig. 6/B1.). A continuación tire el tubo telescópico hasta la longitud deseada (fig. 6/B2.). Para bloquear, suelte el inmovilizador del tubo telescópico al tirar de éste. Escuchará claramente como encaja.

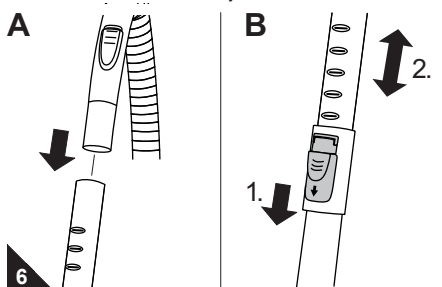

5. Coloque accesorios eventualmente no necesarios en la sujeción del tubo de aspiración como se ilustra (fig. 2).

Su aspiradora rodante está ahora lista para ser utilizada.

2.3 Aspirar el polvo

AVISO:

¡Peligro de lesiones! Un aparato dañado no debe ser utilizado. Antes de cada uso compruebe la aspiradora rodante y el cable eléctrico.

AVISO:

¡Peligro de lesiones! Preste atención especialmente al aspirar escaleras que usted siempre se encuentre por encima del aparato.

ATENCIÓN:

Emplee la aspiradora rodante únicamente si todos los filtros están intactos, secos y colocados correctamente. Asegúrese de que no esté obstruida ninguna abertura. En caso contrario la aspiradora podría resultar dañada.

ADVERTENCIA:

La aspiradora rodante dispone de una protección contra sobrecalentamiento. En caso de sobrecalentamiento se desconecta automáticamente. Si esto ocurriese, desconecte la aspiradora rodante y quite el enchufe. Elimine la causa del sobrecalentamiento. Espere aprox. 45 minutos. Una vez que la aspiradora rodante se haya enfriado podrá conectarla nuevamente.

1. Enchufe la tobera deseada. **Observe las recomendaciones de los fabricantes de revestimientos de suelos.**

2. Al usar la tobera de suelo ajuste el conmutador "alfombra/suelo duro" según el tipo de revestimiento:

para suelos duros como laminados, baldosas, PVC, etc.

para alfombras de pelo largo y corto, alfombrillas, etc.

3. Extraiga el cable de corriente hasta la marca amarilla (fig. 7/5).

AVISO:

¡Peligro de una descarga eléctrica! En caso de que se vea la marca roja (fig. 7/4) vuelva a introducir el cable con ayuda del pulsador para enrollar el cable (fig. 7/2) hasta la marca amarilla. En caso contrario se puede romper el cable.

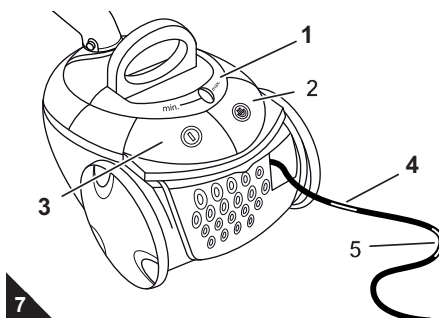

4. Enchufe la clavija en una caja de enchufe con contacto de protección.
5. Conecte la aspiradora rodante en el interruptor de conexión / desconexión (fig. 7/3).
6. Ajuste el regulador de la potencia de aspiración (fig. 7/1) de acuerdo al suelo a ser aspirado.

7. Para aspirar arrastre la aspiradora rodante a modo de trineo por detrás de usted.

ADVERTENCIA:

Con el regulador de aire adicional (fig. 1/5) usted puede reducir rápidamente la potencia de aspiración, en caso de que fuese requerida menor potencia, p. ej. para liberar nuevamente objetos aspirados.

2.4 Desconexión

1. Desconecte la aspiradora rodante mediante el interruptor de conexión / desconexión (fig. 7/3) y desenchufe la clavija de la caja de enchufe.
2. Sostenga la clavija en la mano.

AVISO:

¡Peligro de lesiones! Si el cable eléctrico se enrolla incontroladamente, puede dar bandazos, hacer que se tropiece o producir la caída de objetos. Por ello sostenga la clavija en la mano y condúzcala durante el enrollamiento del cable de corriente.

3. Para recoger el cable de corriente presione el pulsador (fig. 7/2) para enrollarlo.

2.5 Transportar y guardar

■ Para el **transporte** Ud. puede llevar el aparato del asa de transporte (fig. 8/1) o de la cavidad del asidero (fig. 8/2).

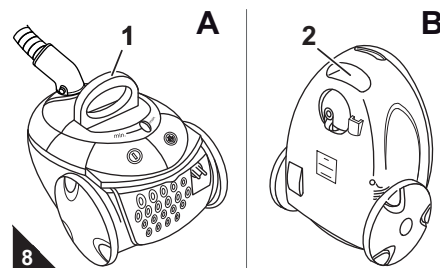

■ Para **guardar** la aspiradora, o durante pausas de trabajo, puede colgar el gancho (fig. 9/1) en la fijación para guardar (fig. 9/2).

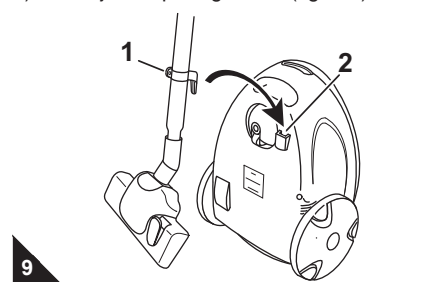

Se recomienda retraer previamente el tubo telescópico ▷ *Capítulo 2.2, "Montaje", paso 4.*

ATENCIÓN:

Jamás deje el aparato en la proximidad inmediata de fuentes de calor (p. ej. de la calefacción o del horno). Evite la incidencia directa de rayos solares sobre el aparato. El calor puede dañar el aparato.

■ Para **guardar** el aparato durante un tiempo prolongado extraiga la bolsa filtrante de polvo ▷ *Capítulo 3.1, "Cambiar la bolsa filtrante de polvo"* y elimínela correctamente. A continuación guarde el aparato siempre en un lugar fresco y seco e inaccesible para los niños.

3 Mantenimiento

3.1 Cambiar la bolsa filtrante de polvo

⚠ ATENCIÓN:

Antes de cambiar la bolsa filtrante de polvo, desconecte el aparato. Así evitará que el polvo dañe el aparato.

■ Cambie la bolsa filtrante de polvo a más tardar, cuando el indicador de cambio de la bolsa (fig. 1/3) muestre „rojo“.

1. Abra la tapa del recinto de polvo desbloqueándola (fig. 10/A1) y levantándola a continuación.

2. Levante la tapa del recinto de polvo hasta que haya encastrado perceptiblemente y permanezca abierta por sí misma (fig. 10/B).

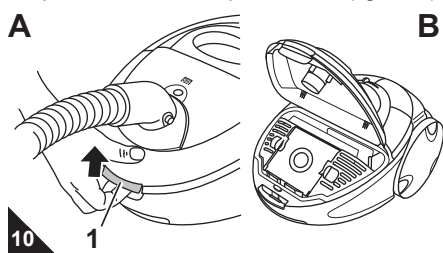

3. Oprima el seguro hacia abajo como se indica en la figura (fig. 11/A), para soltar el soporte de la bolsa de polvo.

4. Extraiga hacia arriba el soporte de la bolsa de polvo junto con ésta (fig. 11/B), como se ilustra.

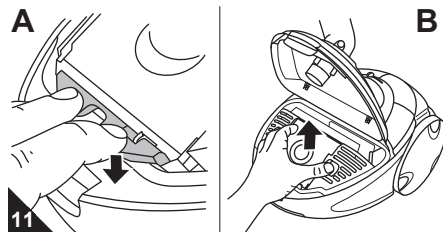

5. Deslice hacia arriba la bolsa filtrante de polvo fuera del soporte de la misma (fig. 12).

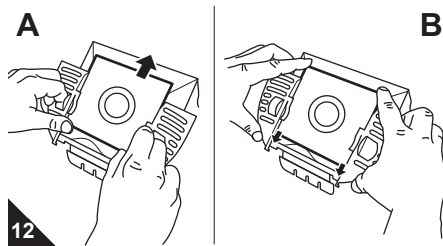

ADVERTENCIA:

El contenido de la bolsa filtrante de polvo puede ser eliminado con la basura doméstica, en tanto no contenga ninguna suciedad que esté prohibida para la eliminación con la basura doméstica mencionada.

6. Deslice la nueva bolsa filtrante de polvo dentro del soporte de la bolsa, como se ilustra (fig. 12/B), hasta que apoye exactamente sobre los topes (fig. 12/B, flechas) del soporte de la bolsa.

7. Elimine los restos de polvo que eventualmente se encuentren en el recinto de polvo.

8. Aproveche la oportunidad, para controlar asimismo el filtro de protección del motor. Cámbielo en caso necesario, ▷Capítulo 3.4, "Cambiar el filtro de protección del motor".

9. Vuelva a colocar el soporte de la bolsa de polvo junto con la nueva bolsa filtrante de polvo:

- Para ello introduzca el soporte de la bolsa de polvo en su guía (fig. 13/A).

- A continuación empuje el soporte de la bolsa de polvo hacia abajo, hasta que el seguro (fig. 13/B) para la tapa del recinto de polvo sea rebatido hacia atrás liberando el camino para la tapa del recinto de polvo.

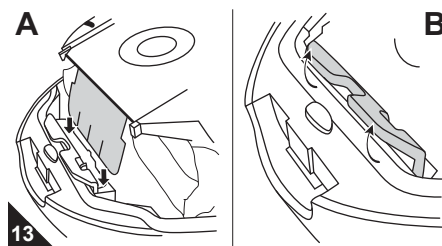

ADVERTENCIA:

La tapa del recinto de polvo sólo puede ser cerrada cuando la bolsa filtrante de polvo esté colocada correctamente.

10. Cierre la tapa del recinto de polvo. Encaja audiblemente.

3.2 Resumen sobre los filtros

Los filtros se pueden ensuciar después de algún tiempo y por ello deben ser controlados periódicamente:

- Observe los intervalos de control y de cambio indicados abajo.
- Elimine la suciedad como se describe a continuación.
- Por otra parte sustituya sin demora los filtros dañados o deformados.

Están instalados los siguientes 2 filtros:

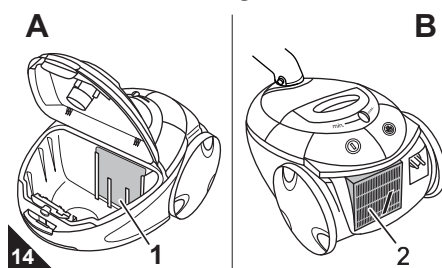

■ **Filtro de protección del motor (fig. 14/1)** evita que partículas más grandes destruyan el motor en caso de que la bolsa filtrante de polvo esté dañada.

- *Reemplazo: después de cada 4° cambio de la bolsa filtrante de polvo, a más tardar cada 6 meses (▷Capítulo 3.4, "Cambiar el filtro de protección del motor").*

■ **Filtro de evacuación (fig. 14/2)** filtra las partículas más finas del aire evacuado.

- *Reemplazo: cada 6 meses (▷Capítulo 3.3, "Cambiar el filtro de evacuación").*

3.3 Cambiar el filtro de evacuación

1. Desconecte el aparato.
2. Oprima el desbloqueo de la cubierta del filtro de evacuación en su parte inferior y rebata la cubierta (fig. 15/A).
3. Extraiga el filtro de evacuación tirando de la cinta (fig. 15/B).

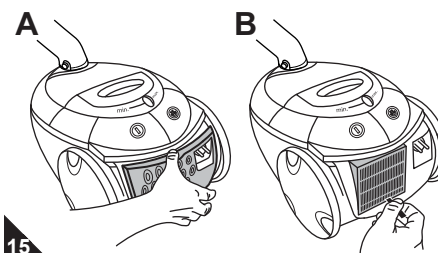

ADVERTENCIA:

En caso de que el filtro de evacuación no esté muy sucio, también puede ser suficiente sacudirlo sobre un cubo de basura. Sin embargo, recomendamos colocar un nuevo filtro de evacuación a más tardar después de 6 meses (Número de pedido: ▷Capítulo 4.2, "Lista de piezas de repuesto").

4. Vuelva a colocar el filtro de evacuación limpio o nuevo en su consola.

5. Primero enganche la cubierta del filtro de evacuación arriba y después presione abajo con fuerza hasta que encaje perceptiblemente.

ADVERTENCIA:

Para que todo se desarrolle con más facilidad, podrá oprimir el desbloqueo el tiempo necesario hasta que encaje la cubierta.

3.4 Cambiar el filtro de protección del motor

1. Desconecte el aparato y extraiga el soporte de la bolsa de polvo junto con la bolsa misma, ▷Capítulo 3.1, "Cambiar la bolsa filtrante de polvo", pasos 1-4.
2. Extraiga el filtro de protección del motor hacia arriba fuera del alojamiento (fig. 16/A).

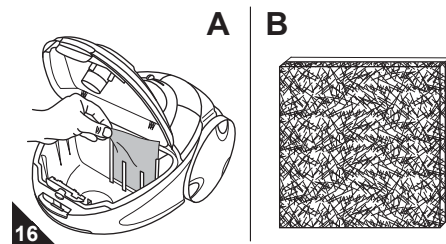

3. Enjuague manualmente a fondo el filtro de protección del motor con agua clara y fría.

⚠ ATENCIÓN:

El filtro de protección del motor es lavable pero no es apto para lavavajillas ni para lavadoras. Además, no use ningún producto de limpieza. A continuación deje secar el filtro de protección del motor (aprox. 24 horas a temperatura ambiente). Introdúzcalo de nuevo recién cuando esté totalmente seco.

1. Si el filtro de protección del motor hubiese sido dañado o deformado, reemplácelo por uno nuevo (▷Capítulo 4.2, "Lista de piezas de repuesto").
2. Vuelva a colocar el filtro de protección del motor en su alojamiento. Preste atención a que la capa más gruesa muestre con la estructura más gruesa dentro del recinto de polvo (fig. 16/B).
3. Coloque el soporte de la bolsa de polvo con la bolsa correspondiente y cierre la tapa del recinto de polvo. Encaja audiblemente.

4 Solución de problemas

4.1 Antes de enviar el aparato

Antes de contactar a su concesionario oficial Royal, al socio de servicio Royal o a su mercado especializado, verifique con la siguiente tabla si usted puede solucionar el problema por sí mismo.

⚠ AVISO:
 ¡Peligro de lesiones! ¡Jamás utilice un aparato defectuoso! Antes de ponerse a localizar el problema, desconecte el aparato y desenchufe la clavija, **▷ Capítulo 2.4, "Desconexión"**.

Problema	Posible causa	Solución
El aparato deja súbitamente de aspirar	Ha disparado la protección contra sobrecalentamiento (posiblemente debido a tuberías o similares obstruidos).	Desconecte el aparato y desenchufe la clavija de la caja correspondiente. Elimine la causa del sobrecalentamiento (p. ej. conductos o similares obstruidos). Espere aproximadamente 45 minutos. Una vez que el aparato se haya enfriado podrá conectarlo nuevamente.
El indicador de cambio de la bolsa filtrante de polvo muestra "Rojo"	La bolsa filtrante de polvo está llena.	Cambie la bolsa filtrante de polvo ▷ Capítulo 3.1, "Cambiar la bolsa filtrante de polvo" .
	La tobera, el tubo telescópico o la manguera de aspiración están obstruidos.	Elimine la obstrucción. Si fuese necesario, utilice para ello una vara larga de madera (p. ej. un palo de escoba).
	El filtro está sucio.	Limpie el filtro correspondiente, ▷ Capítulo 3.3, "Cambiar el filtro de evacuación" o bien ▷ Capítulo 3.4, "Cambiar el filtro de protección del motor" .
El resultado de la aspiración no es satisfactorio a pesar de un funcionamiento correcto.	La tobera insertada no es apropiada para el fondo a ser aspirado.	Cambie la tobera (fig. 3).
	El conmutador "alfombra/suelo duro" (fig. 1/10) no está en una posición apropiada para el revestimiento.	Adapte la posición del conmutador "alfombra/suelo duro" al revestimiento del suelo, ▷ Capítulo 2.3, "Aspirar el polvo" , paso 2.
El aparato hace más ruido que el habitual	Partículas aspiradas obstruyen el paso de aire.	Elimine las partículas. Si fuese necesario, utilice para ello una vara larga de madera (p. ej. un palo de escoba).

ADVERTENCIA:

Si con la ayuda de esta tabla usted no pudo solucionar el problema, contacte al Servicio de Atención al Cliente de Royal (**▷ Página 32, "International Service"**).

4.2 Lista de piezas de repuesto

Nº de artículo	Descripción
7020022	Juego con 5 bolsas filtrantes de polvo y 1 filtro de protección del motor
7021002	1 filtro de evacuación
M203	1 cepillo para parqués
M209	1 cepillo turbo

Contacto para pedidos **▷ Página 32, "International Service"**

4.3 Recomendación de compra



Le recomendamos comprar: bolsas filtrantes de polvo Swirl® Y101 con filtración MicroPor®

4.4 Eliminación



Elimine el aparato de acuerdo con las normas de protección del medio ambiente vigentes en su país. Los residuos eléctricos no deben ser desechados con los residuos domésticos. Deséchelos en los centros de recogida locales para aparatos eléctricos usados. Los filtros y las bolsas filtrantes de polvo están fabricados de materiales compatibles con el medio ambiente. Los filtros se eliminan con los residuos domésticos. De la misma manera puede eliminar también la bolsa filtrante de polvo a no ser que contenga suciedades prohibidas para la basura doméstica.

4.5 Garantía

Siempre y cuando haya adquirido el aparato como consumidor dentro de la Unión Europea, se considera nivel mínimo de garantía la aplicación correspondiente de la Directiva europea 1999/44/CE en el derecho nacional.



Contacto **▷ Página 32, "International Service"**

ES

Grazie!

Vi ringraziamo per l'acquisto dell'Rocco e per la fiducia accordataci!

Indicatori ed elementi di comando

Fig. 1:

- 1 Sblocco del coperchio del vano sacchetto
- 2 Sblocco del flessibile di aspirazione
- 3 Indicatore di cambio sacchetto filtro della polvere
- 4 Arresto del tubo telescopico
- 5 Regolatore dell'aria secondario
- 6 Regolatore della potenza di aspirazione
- 7 Tasto avvolgicavo
- 8 Interruttore ON/OFF
- 9 Sblocco del coperchio del filtro dell'aria uscente
- 10 Selettore "tappeti e moquette/pavimenti duri" (figura esemplificativa)

Accessori

Fig. 2:

- 1 Portaccessori
- 2 Bocchetta per imbottiture
- 3 Spazzola per mobili
- 4 Bocchetta per fughe

Fig. 3:

- 1 Bocchetta per pavimenti fornita in dotazione (figura esemplificativa)

* Accessori opzionali (* compreso nel corredo di fornitura a seconda del modello e della versione):

- 2 *Spazzola per parquet (M203):
per aspirare superfici delicate (ad es. laminato, parquet)
- 3 *Spazzola turbo (M209):
serve per aspirare tappeti e moquette, pasatoie, zerbini e simili non delicati

Fig. 4:

- 1 sacchetto filtro della polvere con supporto (nell'apparecchio)
- 2 *altri due sacchetti filtro della polvere (nel cartone, optional*)
- 3 Istruzioni per l'uso

Dati tecnici

Apparecchio : Aspirapolvere a sacchetto
 Modello : **Rocco [M7023 (-0/.../9)]**
 Tensione : 220 – 240 V~, 50/60 Hz
 Potenza : 1.200 W nom – 2.000 W max
 Sacchetto : circa 2,8 litri
 Filtri : filtro di protezione del motore, filtro dell'aria uscente
 Lunghezza : circa 5 m del cavo
 Peso : circa 4,8 kg



Con riserva di modifiche tecniche e costruttive finalizzate al costante perfezionamento del prodotto.
 © Royal Appliance International GmbH

Swirl®, MicroPor® e "Y101" sono marchi registrati di un'azienda del Gruppo Melitta, utilizzati con il consenso della stessa.

5 Avvertenze di sicurezza

5.1 sulle istruzioni per l'uso

Prima di lavorare con l'apparecchio leggere interamente e con attenzione le presenti istruzioni per l'uso. Conservarle accuratamente. Se l'apparecchio è ceduto a terzi, consegnare anche le istruzioni per l'uso.

La mancata osservanza delle presenti istruzioni può infatti causare gravi lesioni o danni all'apparecchio.

Non rispondiamo di eventuali danni causati dalla mancata osservanza delle presenti istruzioni per l'uso.

Le avvertenze importanti ai fini della sicurezza sono contrassegnate in maniera particolare. Per evitare infortuni e danni all'apparecchio è assolutamente necessario osservare queste avvertenze:

AVVERTIMENTO:

Avverte di pericoli sanitari e possibili rischi di lesioni.

ATTENZIONE:

Segnala possibili pericoli di danni all'apparecchio o ad altri oggetti.

INDICAZIONE:

Evidenzia suggerimenti e informazioni utili per l'utente.

5.2 sui bambini

■ Questi apparecchi possono essere usati dai bambini a partire dagli 8 anni di età e da persone con limitate capacità fisiche, sensoriali o intellettive o che non dispongano di sufficiente esperienza e/o conoscenze soltanto sotto sorveglianza o se sono state istruite sull'uso sicuro dell'apparecchio e hanno compreso i pericoli che ne derivano.

■ I bambini non devono giocare con l'apparecchio.

■ Pulizia e manutenzione dell'utente non devono essere eseguite da bambini non sorvegliati.

■ Quando l'apparecchio è acceso o in fase di raffreddamento l'apparecchio e il cavo di allacciamento devono essere tenuti fuori dalla portata dei bambini di età inferiore a 8 anni.

■ I materiali da imballo non devono essere usati per giocare. Sussiste il pericolo di soffocamento.

5.3 sull'impiego conforme alla destinazione d'uso

■ L'aspirapolvere può essere usato soltanto in ambito domestico. Non è adatto per l'impiego industriale.

■ L'aspirapolvere deve essere utilizzato esclusivamente per pulire pavimenti, tappeti, moquette e tende asciutti e normalmente sporchi.

Ogni altro utilizzo è considerato non conforme alla destinazione d'uso e, pertanto, vietato.

In particolare è vietato:

- Aspirare:
 - Persone, animali, piante, in particolare capelli, dita o altre parti del corpo nonché capi di vestiario indossati. Possono venir risucchiati, causando gravi lesioni.
 - Acqua e altri liquidi, in particolare detersivi per la pulizia a umido di tappeti e moquette. L'umidità presente all'interno può infatti causare cortocircuiti.
 - Polvere di toner (per stampanti laser, fotocopiatrici, ecc.). Sussiste il pericolo di incendi ed esplosioni.
 - Cenere incandescente, sigarette o fiammiferi accesi. Possono causare incendi.
 - Oggetti appuntiti, come schegge di vetro, chiodi, ecc., che possono distruggere i filtri.
 - Macerie, gesso, cemento, polveri fini da trapanazioni, trucchi, talco ecc. Possono danneggiare l'apparecchio.
- L'impiego vicino a sostanze esplosive o facilmente infiammabili. Sussiste il pericolo di incendi o esplosioni.
- L'utilizzo all'aperto. Vi è il pericolo che pioggia e sporco danneggiino l'apparecchio.
- Introdurre oggetti nelle aperture dell'apparecchio. Potrebbe surriscaldarsi.
- Riparazioni autonome.

5.4 sull'alimentazione elettrica

■ L'apparecchio è azionato a energia elettrica; quindi in linea di principio sussiste il pericolo di prendere la scossa. Pertanto è necessario osservare in particolare quanto segue:

- Non toccare mai la spina a mani bagnate.
- Per staccare la spina dalla presa elettrica, afferrare sempre direttamente la spina, mai il cavo elettrico, in quanto potrebbe strapparsi.
- Assicurarsi che il cavo elettrico non sia piegato o incastrato, non venga calpestato e non entri in contatto con fonti di calore.
- Usare soltanto cavi di prolunga dimensionati per la potenza assorbita dall'elettrodomestico.
- Non immergere mai l'apparecchio in acqua o altri liquidi e tenerlo lontano da pioggia e umidità.
- Mettere in funzione l'apparecchio soltanto se la tensione indicata sulla targhetta di omologazione corrisponde a quella della presa elettrica. Tensioni errate possono infatti danneggiare l'apparecchio.

5.5 se l'apparecchio è difettoso

■ Non far mai funzionare l'apparecchio se lo stesso o il relativo cavo elettrico sono difettosi. Se il cavo di allacciamento di questo apparecchio è danneggiato, per prevenire eventuali pericoli, deve essere sostituito dal produttore, dal servizio assistenza o da un tecnico adeguatamente qualificato.

■ Per la riparazione consegnare l'apparecchio difettoso a un rivenditore specializzato o all'assistenza clienti Royal Appliance. Indirizzo
 ▷ Pagina 32, "International Service".

6 Uso

6.1 Disimballo

1. Sballare l'apparecchio e i relativi accessori.
2. Controllare che il contenuto sia integro e completo (Fig. 1-4).

INDICAZIONE:

Se si rilevano danni da trasporto, rivolgersi immediatamente al rivenditore di fiducia.

ATTENZIONE:

In linea di principio l'apparecchio deve essere trasportato / spedito sempre nell'imballo originale in modo che non subisca danni. Pertanto è necessario conservare l'imballo. Smaltire il materiale da imballo non più necessario in conformità alle normative vigenti localmente.

6.2 Montaggio

AVVERTIMENTO:

Pericolo di lesioni! Montare l'apparecchio soltanto con la spina staccata dalla presa elettrica. Altrimenti l'apparecchio può avviarsi e risucchiare parti del corpo, capelli o capi di vestiario.

1. Inserire l'estremità del flessibile di aspirazione nel foro di ricezione come illustrato finché il bloccaggio scatta percettibilmente in posizione (Fig. 5/A).
2. Inserire la bocchetta da pavimenti sull'estremità inferiore del tubo telescopico (Fig. 5/B).

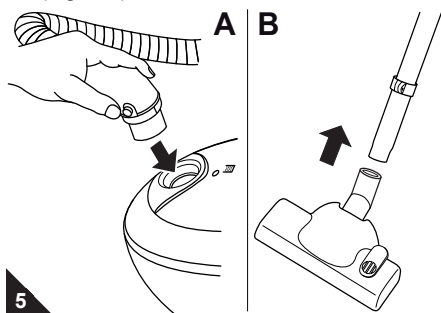

3. Introdurre l'impugnatura nell'estremità superiore del tubo telescopico (Fig. 6/A).
4. Regolare la lunghezza del tubo telescopico premendo verso il basso l'apposito dispositivo di arresto (Fig. 6/B1.). Quindi estrarre il tubo telescopico alla lunghezza desiderata (Fig. 6/B2.). Per effettuare il bloccaggio, durante l'estrazione rilasciare l'arresto del tubo telescopico. Si sentirà un clic percettibile.

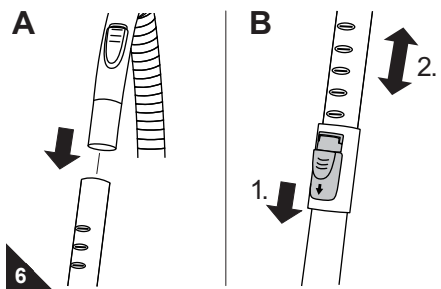

5. Eventualmente riporre gli accessori non richiesti nel portaccessori del tubo di aspirazione come illustrato nella (Fig. 2).

L'aspirapolvere è ora pronto a funzionare.

6.3 Aspirare la polvere

AVVERTIMENTO:

Pericolo di lesioni! Non usare mai l'apparecchio se difettoso. Prima di ogni utilizzo verificare sempre l'aspirapolvere e il cavo elettrico.

AVVERTIMENTO:

Pericolo di lesioni! In particolare quando si usa l'aspirapolvere su scale controllare di trovarsi sempre sopra all'apparecchio.

ATTENZIONE:

Utilizzare l'aspirapolvere soltanto se tutti i filtri sono integri, asciutti e correttamente montati. Assicurarsi che nessuna delle aperture sia ostruita. Altrimenti l'aspirapolvere può subire danni.

INDICAZIONE:

L'aspirapolvere è dotato di una protezione dai surriscaldamenti che disattiva automaticamente l'apparecchio in caso di surriscaldamento. In questo caso spegnere l'aspirapolvere e staccare la spina. Eliminare la causa del surriscaldamento. Attendere circa 45 minuti. L'aspirapolvere raffreddato può quindi essere riacceso.

1. Applicare la bocchetta desiderata. **Osservare le raccomandazioni del produttore del rivestimento.**
2. Se si utilizza la bocchetta per pavimenti impostare il selettore "tappeti e moquette/pavimenti duri" a seconda del rivestimento del pavimento:
 - per pavimenti duri come laminato, piastrelle, PVC ecc.
 - per tappeti, moquette e passatoio a pelo lungo e corto, ecc.
3. Estrarre il cavo elettrico fino alla marcatura gialla (Fig. 7/5).

AVVERTIMENTO:

Pericolo di scosse elettriche! Se la marcatura rossa (Fig. 7/4) risulta visibile, riavvolgere il cavo tramite il tasto avvolgicavo (Fig. 7/2) sino alla marcatura gialla. Altrimenti il cavo può strapparsi.

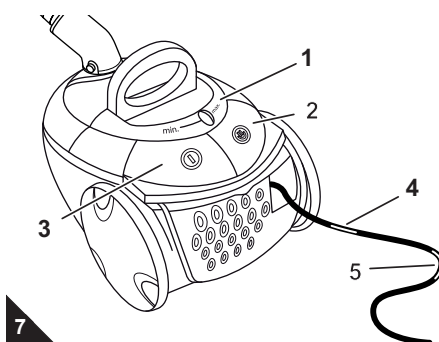

4. Inserire la spina in una presa elettrica con contatto di protezione.
5. Accendere l'aspirapolvere mediante l'interruttore ON/OFF (Fig. 7/3).
6. Impostare il regolatore della potenza di aspirazione (Fig. 7/1) a seconda del pavimento da aspirare.

7. Per aspirare trascinare l'aspirapolvere dietro di sé come una slitta.

INDICAZIONE:

Con il regolatore dell'aria secondario (Fig. 1/5) è possibile ridurre rapidamente la potenza di aspirazione se è richiesta una potenza di aspirazione inferiore, ad es. per liberare eventuali oggetti risucchiati.

6.4 Spegnimento

1. Spegnere l'aspirapolvere tramite l'interruttore ON/OFF (Fig. 7/3) e staccare la spina dalla presa elettrica.
2. Tenere in mano la spina.

AVVERTIMENTO:

Pericolo di lesioni! Se il cavo elettrico rientra in maniera incontrollata può avvinghiarsi, facendo inciampare o ribaltando oggetti. Pertanto tenere in mano la spina e, durante il rientro del cavo elettrico, accompagnarlo con la mano.

3. Premere il tasto avvolgicavo (Fig. 7/2) in modo da far rientrare il cavo elettrico.

6.5 Trasporto e riponimento

■ Per il **trasporto** l'apparecchio può essere afferrato per l'apposito manico (Fig. 8/1) o per l'incavo di presa (Fig. 8/2).

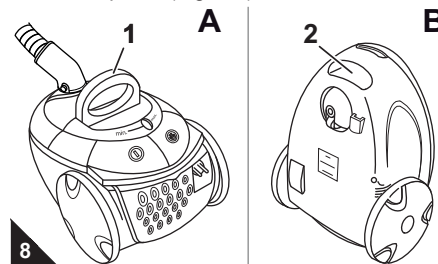

■ Per **riporre** l'apparecchio o durante le pause di lavoro è possibile agganciare il gancio da parcheggio (Fig. 9/1) nell'apposito supporto (Fig. 9/2).

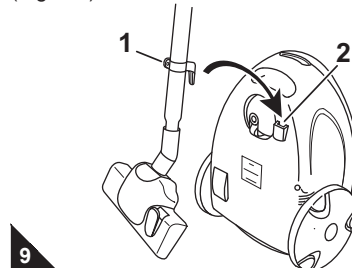

Prima si raccomanda di far rientrare il tubo telescopico > **Capitolo 6.2, "Montaggio"**, punto 4.

ATTENZIONE:

Non riporre mai l'apparecchio direttamente accanto a fonti di calore (ad es. riscaldamento, forno). Evitare le radiazioni solari dirette. Il calore può infatti danneggiare l'apparecchio.

■ Per **riponimenti** di lunga durata rimuovere il sacchetto filtro della polvere > **Capitolo 7.1, "Cambio del sacchetto filtro"** e smaltirlo correttamente. Conservare sempre l'apparecchio in un luogo fresco, asciutto e fuori dalla portata dei bambini.

7 Manutenzione

7.1 Cambio del sacchetto filtro

⚠ ATTENZIONE:

Prima di sostituire il sacchetto filtro della polvere, spegnere l'apparecchio. In questo modo si evita che la polvere lo danneggi.

■ Sostituire il sacchetto filtro della polvere al più tardi quando l'indicatore di cambio sacchetto (Fig. 1/3) segna „rosso“.

1. Aprire il coperchio del vano sacchetto sbloccandolo (Fig. 10/A1) e quindi sollevandolo.
2. Sollevare il coperchio del vano sacchetto finché scatta percettibilmente in posizione, restando quindi aperto da solo (Fig. 10/B).

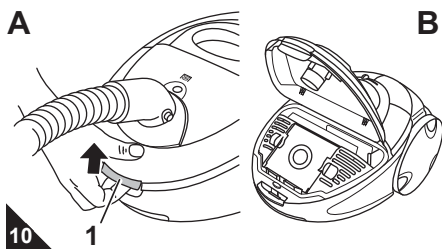

3. Premere il fusibile verso il basso come illustrato (Fig. 11/A) in modo da staccare il contenitore della polvere.
4. Estrarre il portasacchetto unitamente al sacchetto filtro della polvere come raffigurato (Fig. 11/B) tirandolo verso l'alto.

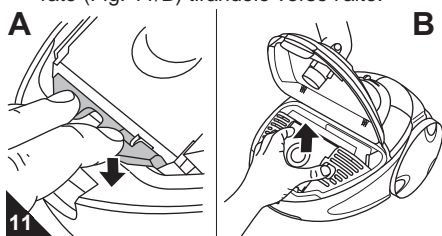

INDICAZIONE:

Nel rimuovere il sacchetto filtro della polvere procedere con cautela in modo che la polvere non possa fuoriuscire.

5. Estrarre il sacchetto filtro della polvere dal portasacchetto tirandolo verso l'alto (Fig. 12).

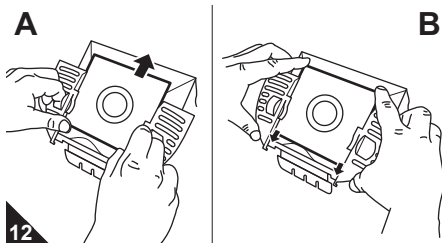

INDICAZIONE:

Il contenuto del sacchetto filtro della polvere può essere smaltito tramite i rifiuti domestici, a meno che non comprenda sporco non ammesso nei rifiuti domestici.

6. Spingere il nuovo sacchetto filtro della polvere nel portasacchetto (Fig. 12/B) come raffigurato finché poggia esattamente sulle battute (Fig. 12/B, frecce) del sacchetto filtro della polvere.
7. Rimuovere i residui di polvere eventualmente presenti nel vano sacchetto.
8. Con l'occasione controllare anche il filtro di

protezione del motore. Se necessario sostituirlo, > Capitolo 7.4, "Sostituzione del filtro di protezione del motore".

9. Reinserire il portasacchetto assieme al nuovo sacchetto filtro della polvere:

- Per far ciò reintrodurre il portasacchetto nella relativa guida (Fig. 13/A).
- Quindi premere il portasacchetto verso il basso finché il fusibile (Fig. 13/B) del coperchio del vano sacchetto viene ribaltato liberando il percorso del coperchio del vano sacchetto.

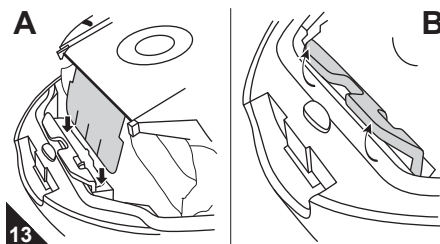

INDICAZIONE:

Il coperchio del vano sacchetto può essere chiuso soltanto se il sacchetto filtro della polvere è stato correttamente inserito.

10. Chiudere il coperchio del vano sacchetto. Scatta in posizione in maniera percettibile.

7.2 Vista d'insieme dei filtri

Dopo qualche tempo i filtri possono sporcarsi e pertanto devono essere controllati regolarmente.

- Rispettare gli intervalli di controllo e sostituzione indicati qui di seguito.
- Eliminare lo sporco presente come illustrato qui di seguito.
- Sostituire immediatamente i filtri danneggiati o deformati.

Sono installati i 2 filtri seguenti:

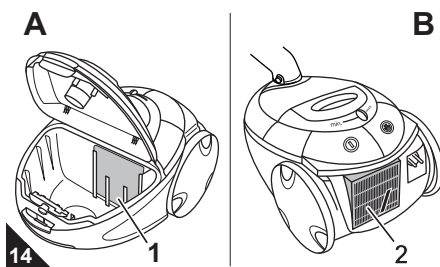

- **Filtro di protezione del motore (Fig. 14/1)**
nel caso il sacchetto filtro della polvere sia difettoso impedisce alle particelle di grandi dimensioni di distruggere il motore.
- *Sostituzione: a ogni 4° cambio del sacchetto filtro della polvere, al più tardi ogni 6 mesi (> Capitolo 7.4, "Sostituzione del filtro di protezione del motore").*

- **Filtro dell'aria uscente (Fig. 14/2)**
filtra le particelle finissime dall'aria soffiata fuori.
- *Sostituzione: ogni 6 mesi (> Capitolo 7.3, "Sostituzione del filtro dell'aria uscente").*

7.3 Sostituzione del filtro dell'aria uscente

1. Spegnere l'apparecchio.
2. Premere lo sblocco del coperchio del filtro dell'aria uscente sul lato inferiore dell'apparecchio e aprire il coperchio (Fig. 15/A).

3. Estrarre il filtro dell'aria uscente tenendolo per il nastro (Fig. 15/B).

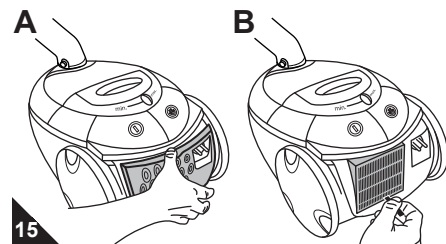

INDICAZIONE:

Se è presente soltanto dello sporco leggero può essere sufficiente picchiettare il filtro dell'aria uscente sopra un secchio delle immondizie. Tuttavia raccomandiamo di usare un nuovo filtro dell'aria uscente al massimo ogni 6 mesi (codice d'ordine: > Capitolo 8.2, "Elenco dei ricambi").

4. Reinserire il filtro dell'aria uscente pulito/nuovo nella relativa mensola.
5. Agganciare il coperchio del filtro dell'aria uscente prima sopra e poi premerlo vigorosamente verso il basso finché scatta percettibilmente in posizione.

INDICAZIONE:

Per agevolare l'operazione è possibile premere lo sblocco come fatto durante l'operazione di sblocco finché il coperchio scatta in posizione.

7.4 Sostituzione del filtro di protezione del motore

1. Spegnere l'apparecchio e rimuovere il portasacchetto unitamente al sacchetto filtro della polvere, > Capitolo 7.1, "Cambio del sacchetto filtro", punti 1-4.
2. Estrarre il filtro di protezione del motore verso l'alto in modo da estrarlo dal relativo alloggiamento (Fig. 16/A).

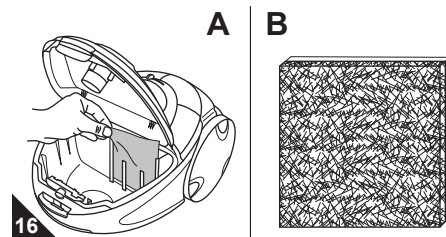

3. Sciacquare il filtro di protezione del motore a mano con acqua fredda pulita.

⚠ ATTENZIONE:

Il filtro di protezione del motore è lavabile, ma non idoneo né per il lavaggio in lavatrice né per quello in lavastoviglie. Quindi far asciugare il filtro di protezione del motore (per circa 24 ore a temperatura ambiente). Rimontarlo soltanto quando è completamente asciutto.

4. Qualora il filtro di protezione del motore dovesse essere danneggiato o deformato sostituirlo con uno nuovo (> Capitolo 8.2, "Elenco dei ricambi").
5. Rimettere il filtro di protezione del motore nel relativo alloggiamento. Accertarsi che lo strato più spesso con la struttura grossolana sia rivolto verso il vano sacchetto (Fig. 16/B).
6. Inserire il portasacchetto con il sacchetto filtro della polvere e chiudere il coperchio del vano sacchetto.

8 Risoluzione dei problemi

8.1 Prima di inviare l'apparecchio

Prima di contattare il rivenditore contrattuale Royal competente, il partner dell'assistenza Royal o il punto vendita specializzato verificare, in base alla seguente tabella, se è possibile risolvere autonomamente il problema.

AVVERTIMENTO:

Pericolo di lesioni! Non usare mai l'apparecchio se è difettoso! Prima di procedere alla diagnostica, spegnere l'elettrodomestico e staccarne la spina, > *Capitolo 6.4, "Spegnimento"*.

Problema	Causa possibile	Rimedio
L'apparecchio smette improvvisamente di aspirare	La protezione dai surriscaldamenti è scattata (forse a causa di condutture di aspirazione ostruite o altro).	Spegnere l'apparecchio e staccare la spina dalla presa elettrica. Eliminare la causa del surriscaldamento (ad es. condutture di aspirazione ostruite o altro). Attendere circa 45 minuti. L'apparecchio raffreddato può quindi essere riacceso.
L'indicatore di cambio del sacchetto filtro della polvere segna "rosso"	Il sacchetto filtro della polvere è pieno.	Sostituire il sacchetto filtro della polvere > <i>Capitolo 7.1, "Cambio del sacchetto filtro"</i> .
	La bocchetta, il tubo telescopico o il flessibile di aspirazione sono ostruiti.	Eliminare l'ostruzione eventualmente utilizzando un bastone lungo (ad es. un manico di scopa).
	Il filtro è sporco.	Pulire il relativo filtro, > <i>Capitolo 7.3, "Sostituzione del filtro dell'aria uscente"</i> o > <i>Capitolo 7.4, "Sostituzione del filtro di protezione del motore"</i> .
Nonostante il funzionamento sia perfetto, il risultato dell'aspirazione non è soddisfacente	La bocchetta applicata non è adatta per il tipo di pavimento.	Sostituire la bocchetta (Fig. 3).
	Il selettore "tappeti e moquette/pavimenti duri" (Fig. 1/10) è impostato su una regolazione non adatta per il rivestimento.	Adattare la posizione del selettore "tappeti e moquette/pavimenti duri" al rivestimento del pavimento > <i>Capitolo 6.3, "Aspirare la polvere"</i> , punto 2.
L'apparecchio produce un rumore insolitamente forte	Particelle risucchiate ostruiscono il percorso dell'aria.	Rimuovere le particelle eventualmente utilizzando un bastone lungo (ad es. un manico di scopa).

INDICAZIONE:

Se non si è riusciti a eliminare il problema con l'ausilio della presente tabella, contattare il servizio assistenza Royal (> *Pagina 32, "International Service"*).

8.2 Elenco dei ricambi

Codice articolo	Descrizione
7020022	Set da 5 sacchetti filtro della polvere e 1 filtro di protezione del motore
7021002	1 filtro dell'aria uscente
M203	1 spazzola per parquet
M209	1 spazzola turbo

Contatto per le ordinazioni > *Pagina 32, "International Service"*.

8.3 Consiglio

swirl®
Y101®



Consigliamo di riacquistare: *Sacchetti filtro della polvere Swirl® Y101 con filtrazione MicroPor®*

8.4 Smaltimento



Smaltire l'apparecchio in conformità alle norme ambientali vigenti nel paese. I rifiuti elettrici non devono essere smaltiti assieme a quelli domestici. Avvalersi dei centri raccolta locali che effettuano il ritiro degli apparecchi usati. Filtri e sacchetti filtro della polvere sono fabbricati in materiali eco-compatibili. I filtri possono essere smaltiti tramite i normali rifiuti domestici. Anche il sacchetto filtro della polvere, a meno che non contenga sporco non smaltibile in questo modo.

8.5 Garanzia

Quale standard minimo di garanzia vale, sempre che abbiate acquistato l'apparecchio quale consumatore entro l'Unione europea, la rispettiva trasposizione della Direttiva CE 1999/44/CE nella legislazione nazionale.



> *Pagina 32, "International Service"*

Teşekkür ederiz!

Ürünümüz Rocco'ı satın aldığınız ve bize duyduğunuz güven için teşekkür ederiz.

Gösterge ve kumanda elemanları

Res. 1:

- 1 Toz bölmesi kapağı için kilit
- 2 Emme hortumu için kilit
- 3 Toz filtresi torbası değiştirme göstergesi
- 4 Teleskobik boru kilidi
- 5 Ek hava regülatörü
- 6 Emme gücü ayarı
- 7 Kablo toplama düğmesi
- 8 Açma/Kapama şalteri
- 9 Dışa üfleme filtresi kapağı açma kilidi
- 10 "Halı/sert zemin" ayar mandalı (resim örnektir)

Donanım

Res. 2:

- 1 Donanım tutma tertibatı
- 2 Döşeme fırçası
- 3 Mobilya fırçası
- 4 Aralık temizleme parçası

Res. 3:

- 1 Birlikte gönderilen yer süpürme parçası (resim örnektir)

opsiyonel donanım (her defasındaki modele ve tasarım göre teslimat kapsamında):

- 2 *Parke fırçası (M203): hassas yüzeylerin temizlenmesi için (örn. laminat, parke)
- 3 *Turbo fırça (M209): hassas olmayan halıların, yollukların, paspasların ve benzerlerinin temizlenmesi içindir

Res. 4:

- 1 Tutma tertibatına sahip kağıt toz filtresi torbası (cihaz içinde)
- 2 *ayrı iki kağıt toz filtresi torbası (karton içinde, opsiyonel*)
- 3 Kullanma Talimatı

Teknik Veriler

Cihaz türü	: Torbalı elektrik süpürgesi
Model	: Rocco [M7023 (-0/.../I-9)]
Gerilim	: 220 – 240 V~, 50/60 Hz
Güç	: 1.200 W nom – 2.000 W maks.
Toz filtresi torbası:	yaklaşık 2,8 Litre
Filtre	: Motor koruma filtresi, dışa üfleme filtresi
Kablosu uzunluğu:	yaklaşık 5 m
Ağırlık	: yaklaşık 4,8 kg



Sürekli ürün iyileştirme kapsamında teknik değişiklik ve şekil değişikliği yapma hakkı saklıdır. © Royal Appliance International GmbH

Swirl®, MicroPor® ve "Y101", Melitta Grubunun bir işletmesinin, ilgili işletmenin izniyle kullanılan, tescilli markalarıdır.

1 Güvenlik Açıklamaları

1.1 Kullanma Talimatına ilişkin olarak

Cihazla çalışmaya başlamadan önce bu Kullanma Talimatını tamamen okuyun.

Talimatı her zaman bulabileceğiniz bir yerde muhafaza edin. Cihazı üçüncü kişilere verdiğinizde, bu Kullanma Talimatını da beraberinde verin.

Bu Talimatın dikkate alınmaması, ağır yaralanmalara veya cihazda zararlara sebebiyet verebilir.

Bu Kullanma Talimatının dikkate alınmaması sebebiyle meydana gelen zararlar için herhangi bir sorumluluk üstlenmeyiz.

Güvenliğiniz açısından önemli açıklamalar, ayrı şekilde işaretlenmişlerdir. Kazaları ve cihazda meydana gelebilecek zararları önlemek için bu açıklamalara mutlaka uyun:

⚠ Uyarı:

Sağlığınız açısından söz konusu tehlikelere karşı uyarır ve olası yaralanma risklerine işaret eder.

⚠ Dikkat:

Cihaza veya başka nesnelere yönelik olası tehlikelere dikkat çekerek.

Açıklama:

Sizin için önemli önerileri ve bilgileri gösterir.

1.2 Çocuklara ilişkin olarak

■ Bu cihazlar, gözlemlenmeleri veya cihazın güvenli kullanımına ilişkin bilgilendirilmeleri ve buradan doğan tehlikeleri anlamaları halinde 8 yaşından büyük çocuklar ve düşük fiziksel, duymasal veya mental yeteneklere sahip kişiler veya kullanım deneyimi ve/veya bilgisi olmayan kişiler tarafından kullanılabilirler.

■ Çocuklar cihazla oynamamalıdır.

■ Temizlik ve kullanıcı tarafından yapılacak bakımlar çocuklar tarafından sadece gözlemlenirken yapılabilir.

■ 8 yaşından küçük çocuklar, çalışırken veya soğumaya bırakılmışken cihazdan ve bağlantı hattından uzak tutulmalıdırlar.

■ Ambalaj materyali oyun için kullanılmamalıdır. Boğulma tehlikesi vardır.

1.3 Amaca uygun kullanıma ilişkin olarak

■ Elektrikli süpürge sadece evde kullanılmalıdır. Sınai bir kullanım için uygun değildir.

■ Elektrikli süpürgeyi sadece kuru, normal kirli zeminlerin, halıların ve tüllerin temizliğinde kullanın.

Her türlü farklı kullanım, amaca uygun olmayan kullanım olarak kabul edilir ve yasaktır.

Özellikle yasak olan hususlar:

■ El süpürgesinin aşağıdakilerin temizliğinde kullanılması yasaktır:

- İnsanların, hayvanların, bitkilerin, özellikle saçlar, parmaklar ve diğer vücut uzuvları ve ayrıca giyilmiş kıyafetler. Bunlar içeri çekilebilir ve yaralanmaya sebebiyet verebilir.
- Su ve diğer sıvılar, özellikle nemli halı temizlik maddeleri. İç kısımda nem, kısa devreye neden olabilir.
- Toner tozu (lazerli yazıcılar, fotokopiler vs. için) Yangın ve patlama tehlikesi mevcuttur.
- Kor halindeki kül, yanan sigaralar veya kibritler. Yangın çıkabilir.
- Sivri nesnelere, örneğin cam kırıkları, çiviler vs. Bu nesnelere filtreleri bozar.
- İnşaat atığı, alçı, çimento, ince matkap tozu, makyaj malzemesi, pudra vs. Böylece cihaz zarar görebilir.

■ Patlayıcı veya kolay yanıcı maddelerin yakınında kullanım. Yangın veya patlama tehlikesi mevcuttur.

■ Açık havada kullanım. Yağmur ve kirin cihazı bozma tehlikesi vardır.

■ Cihazın açıklıkları içine yabancı maddelerin sokulması. Aşırı ısınma meydana gelebilir.

■ Kendi başına tamir etme.

1.4 Elektrik beslemesine ilişkin olarak

■ Cihaz elektrikle işletilmekte olup, burada prensip olarak elektrik çarpması tehlikesi söz konusudur. Bu nedenle özellikle aşağıdaki hususlara dikkat edin:

- Priz/fişi asla ıslak ellerle ellemeyin.
- Fişi prizden çekeceğiniz zaman, her zaman doğrudan fişten çekin. Asla elektrik kablosundan çekmeyin, bunun kopma tehlikesi vardır.
- Elektrik kablosunun bükülmemesine, sıkışmamasına, üzerinden ağır nesnelere geçmemesine veya ısı kaynakları ile temas etmemesine dikkat edin.
- Sadece cihazın güç sarfiyatı için uygun şekilde tasarlanmış uzatma kabloları kullanın.
- Cihazı asla suya veya başka sıvılara daldırmayın ve yağmurdan ve nemden uzak tutun.
- Cihazı sadece, model etiketi üzerinde belirtilen elektrik gerilimi, prizinizin gerilimi ile özdeş olduğunda çalıştırın. Yanlış gerilim cihazı bozabilir.

1.5 Arızalı cihazda

■ Asla arızalı bir cihazı veya arızalı bir elektrik kablosuna sahip bir cihazı çalıştırmayın. Bu cihazın bağlantı hattı zarar gördüğünde, tehlikelerin önlenmesi için, bunun üretici tarafından veya müşteri hizmetleri tarafından veya benzer yetkili bir kişi tarafından değiştirilmesi gerekir.

■ Arızalı bir cihazı tamir için yetkili satıcınıza veya Royal Appliance-Müşteri Hizmetlerine yollayın. Adres ▷ Sayfa 32, „International Service“.

2 Kullanım

2.1 Ambalajdan çıkarma

1. Cihazı komple donanımı ile ambalajından çıkarın.
2. İçeriği, hasarsız ve eksiksiz olmasına ilişkin olarak kontrol edin (Res. 1-4).

Açıklama:

Eğer taşımadan kaynaklı bir zarar tespit ederseniz, hemen satıcınıza danışın.

⚠ Dikkat:

Cihazı, zarar görmemesi için, prensip olarak orijinal ambalajında taşıyın/gönderin. Bunun için orijinal ambalajı muhafaza edin. Gerekli olmayan ambalaj materyalini düzgün şekilde atın/imha edin.

2.2 Montaj

⚠ Uyarı:

Yaralanma tehlikesi! Cihazı sadece, fiş prizden çekildiğinde monte edin. Aksi takdirde cihaz çalışabilir ve vücut organlarını, saçları veya giyim parçalarını içeri çekebilir.

1. Emme hortumunun ucunu, resimde gösterildiği gibi giriş açıklığı içine, kilit hissedilir ve duyulabilir şekilde kilitlemeye kadar sokun (Res. 5/A).
2. Yer süpürme parçasını, teleskobik borunun alt ucuna sokun (Res. 5/B).

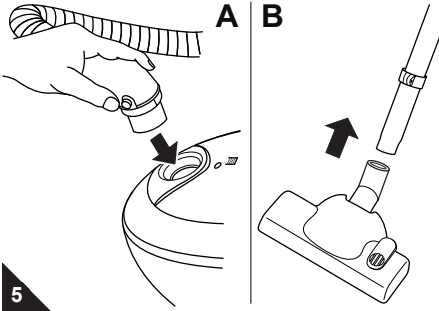

3. Sapı, teleskobik borunun üst ucuna sokun (Res. 6/A).
4. Teleskobik borunun uzunluğunu ayarlayın. Bunun için teleskobik boru kilidini aşağıya bastırın (Res. 6/B1). Teleskobik boruyu, arzu ettiğiniz uzunluğa çekerek ayarlayın (Res. 6/B2). Kilitleme için teleskobik boru kilidini çekerken bırakın. Belirgin bir klik sesi duyacaksınız.

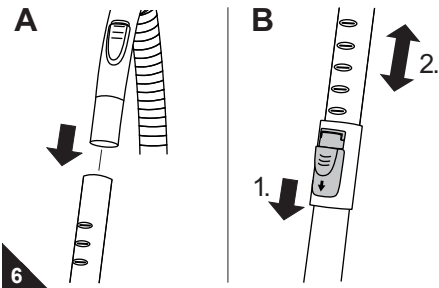

5. Olası olarak gerekli olmayan aksamı resimdeki gibi emme borusundaki donanım tutma birimine yerleştirin (Res. 2).

Elektrikli süpürmeniz artık kullanıma hazır.

2.3 Süpürme

⚠ Uyarı:

Yaralanma tehlikesi! Hasar görmüş cihaz kullanılmamalıdır. Elektrikli süpürgeyi ve elektrik kablosunu her kullanımdan önce kontrol edin.

⚠ Uyarı:

Yaralanma tehlikesi! Özellikle merdivenleri süpürürken, her zaman cihazın yukarısında bulunmaya dikkat edin.

⚠ Dikkat:

Elektrikli süpürgeyi sadece, tüm filtreler sağlam, kuru ve düzgün şekilde takılı olduğunda kullanın. Açıklıkların tıkanmamış olduğundan emin olun. Aksi takdirde elektrikli süpürge zarar görebilir.

Açıklama:

Elektrikli süpürge bir aşırı ısınma korumasına sahiptir. Aşırı ısınma durumunda otomatik olarak kapanır. Bu durum söz konusu olduğunda, elektrik süpürgeyi kapatın ve fişi prizden çekin. Aşırı ısınma sebebinin gidin. Yaklaşık 45 dakika bekleyin. Soğumuş elektrik süpürgeyi tekrar açabilirsiniz.

1. Arzu ettiğiniz parçayı takın.
Kaplama üreticilerinin tavsiyelerini dikkate alın.
2. "Halı/sert zemin" ayar mandalını, yer süpürme parçasının kullanımında, her defasındaki zemin kaplamasına uygun ayarlayın:
 - laminat, fayans, PVC vs. gibi sert zeminler için
 - uzun ve kısa tüylü halılar, kilimler vs. için
3. Elektrik kablosunu sarı işarete kadar (Res. 7/5) dışarı çekin.

⚠ Uyarı:

Elektrik çarpması tehlikesi! Kırmızı işaret (Res. 7/4) görünüyorsa, kabloyu kablo toplama düğmesi (Res. 7/2) sarı işarete kadar tekrar içeri çekin. Aksi takdirde kablo kopabilir.

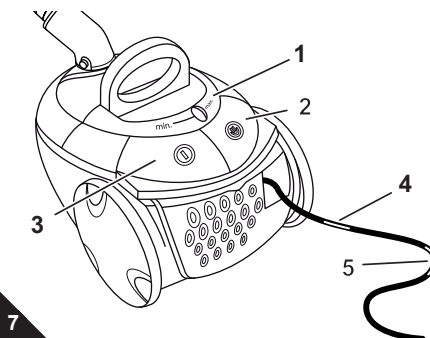

4. Fişi, koruma kontağı olan bir prize takın.
5. Elektrikli süpürgeyi açma/kapama şalterinden (Res. 7/3) açın.
6. Emme gücü ayarını (Res. 7/1) her defasında temizlenecek zemine göre ayarlayın.
7. Elektrikli süpürgeyi, temizleme için bir kızak

gibi arkanızdan çekin.

Açıklama:

Ek hava regülatörü (Res. 1/5) ile emme gücünü, örn. içeri çekilmiş nesnelere tekrar dışarıya çıkarabilmek için daha az emme gücü gerekli olduğunda, hızlı şekilde düşürebilirsiniz.

2.4 Kapatma

1. Elektrikli süpürgeyi açma/kapama şalterinden (Res. 7/3) kapatın ve fişi prizden çekin.
2. Fişi elinizde tutun.

⚠ Uyarı:

Yaralanma tehlikesi! Elektrik kablosunun kontrolsüz şekilde içeri toplanmasında bu kişilerin ve eşyaların ayaklarına dolanabilir, düşmeye sebep olan bir tuzak haline gelebilir veya nesnelere devirebilir. Bu yüzden fişi elinizde tutun ve elektrik kablosunu toplamak için içeri çekerken elinizde kontrol edin.

3. Elektrik kablosunu toplamak için kablo toplama düğmesine (Res. 7/2) basın.

2.5 Nakliye ve kaldırma

■ **Nakliye** için cihazı taşıma sapından (Res. 8/1) veya taşıma boşluğundan (Res. 8/2) taşıyabilirsiniz.

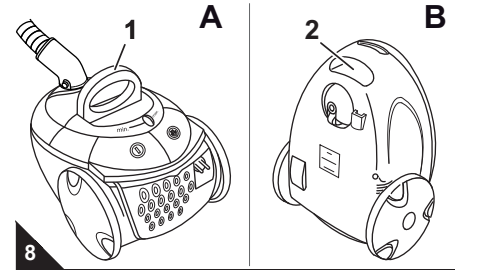

■ Bir yere **kaldırma** için veya çalışma aralarında toplama kancasını (Res. 9/1) tutma birimine asın (Res. 9/2).

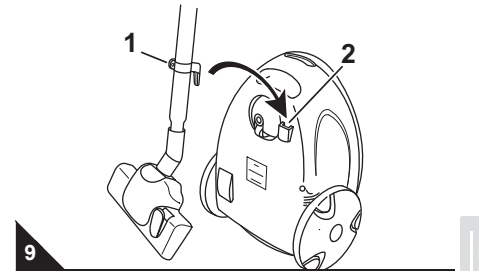

Teleskobik borunun önce kapatılması tavsiye edilir ▷ Bölüm 2.2, „Montaj“, adım 4).

⚠ Dikkat:

Cihazı asla doğrudan ısı kaynakları yanına koymayın (örn. kalorifer, soba). Doğrudan güneş ışığı almasını engelleyin. Isı, cihaza zarar verebilir.

■ Uzun süreli bir **kaldırma** için toz kabını ▷ Bölüm 3.1, „Toz filtresi torbasını değiştirme“ çıkarın ve bunu düzgün şekilde atın/imha edin. Cihazı her zaman serin, kuru ve çocukların erişemeyeceği bir yerde bulundurun.

3 Bakım

3.1 Toz filtresi torbasını değiştirme

⚠ Dikkat:

Toz filtresi torbasını değiştirmeden önce cihazı kapatın. Böylece tozun cihaza zarar vermesini engellersiniz.

■ Toz filtresi torbasını en geç, toz filtresi torbası değiştirme göstergesi (Res. 1/3) „kırmızı“ yandığında değiştirin.

1. Kilidini açarak (Res. 10/A1) ve akabinde katlayıp açarak toz bölmesi kapağını açın.
2. Toz bölmesi kapağını, hissedilebilir şekilde kilitlemeye ve kendiliğinden açık kalana kadar katlayıp açın (Res. 10/B).

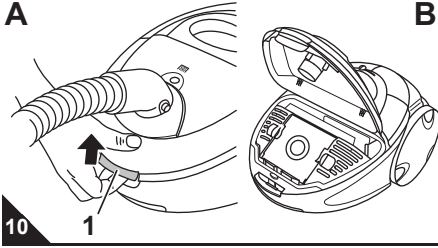

3. Emniyeti, resimde gösterildiği gibi aşağıya bastırın (Res. 11/A), böylece toz torbası tutacağına gevşetirsiniz.
4. Toz torbası tutacağını, toz filtresi torbası ile birlikte gösterdiği gibi (Res. 11/B) yukarıya çekerek çıkarın.

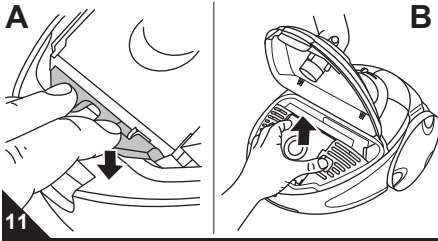

Açıklama:

Tozun toz filtresi torbasından dışarıya çıkması için toz filtresi torbasının çıkarılmasında dikkatli hareket edin.

5. Toz filtresi torbasını yukarıya doğru, toz torbası tutacağından dışarıya itin (Res. 12).

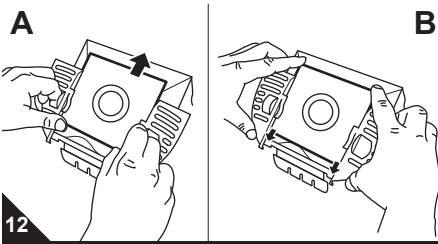

Açıklama:

Toz filtresi torbası muhteviyatını, ev atığıyla yasak olan bir kir ihtiva etmediği sürece, ev çöpü ile birlikte atabilirsiniz/imha edebilirsiniz.

6. Yeni toz filtresi torbasını, resimde gösterildiği gibi, toz filtresi tutacağına (Res. 12/B), bu, toz torbası tutacağına dayanaklarına (Res. 12/B, oklar) bitişene kadar itin.
7. Olası olarak toz bölümünde bulunan toz artıklarını temizleyin.

8. Bu fırsatla aynı anda motor koruma filtresini kontrol edin. İhtiyaç halinde bunu değiştirin, ▷Bölüm 3.4, „Motor koruma filtresini değiştirme“.

9. Toz torbası tutacağını yeni toz filtresi torbası ile birlikte tekrar yerine takın:

- Toz torbası tutacağını kılavuzu içine yerleştirin (Res. 13/A).
- Toz torbası tutacağını, toz bölmesi kapağı için emniyet (Res. 13/B) geri katlanana ve toz bölmesi kapağı için yolu açana kadar aşağıya itin.

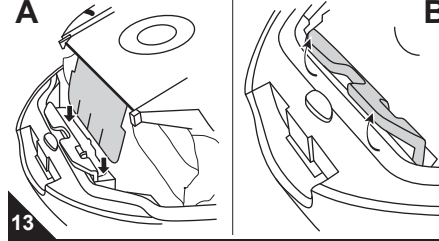

Açıklama:

Toz bölmesi kapağı sadece, toz filtresi torbası yerleştirildiği zaman kapanır.

10. Toz bölmesi kapağını kapatın. Bu, duyulabilir şekilde kilitletir.

3.2 Filtrelere genel bakış

Filtreler belirli bir zaman sonra kirlenirler ve bu yüzden düzenli olarak kontrol edilmelidirler:

- Aşağıda belirtilen kontrol ve değiştirme aralıklarına uyun.
- Kirlenmeleri, aşağıda tarif edildiği şekilde temizleyin.
- Hasar gören veya deforme olmuş filtreyi hemen yenisiyle değiştirin.

Aşağıdaki 2 filtre monte edilmiştir:

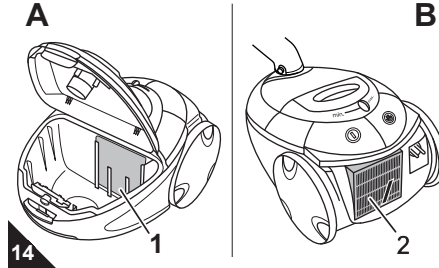

■ Motor koruma filtresi (Res. 14/1)

arızalı toz filtresi torbasında, büyük partiküllerin motoru bozmasını engeller.

- Değiştirme: her 4. toz filtresi torbası değişiminde, en geç 6 ayda bir (▷Bölüm 3.4, „Motor koruma filtresini değiştirme“).

■ Dışa üfleme filtresi (Res. 14/2)

dışa üflenen havadan en ince partiküllerini filtreler.

- Değiştirme: her 6 ayda bir (▷Bölüm 3.3, „Dışa üfleme filtresini değiştirme“).

3.3 Dışa üfleme filtresini değiştirme

1. Cihazı kapatın.
2. Dışa üfleme filtresi kapağının kilidini alt yanında bastırın ve kapağı katlayıp açın (Res. 15/A).
3. Banddaki dışa üfleme filtresini dışarıya çekin (Res. 15/B).

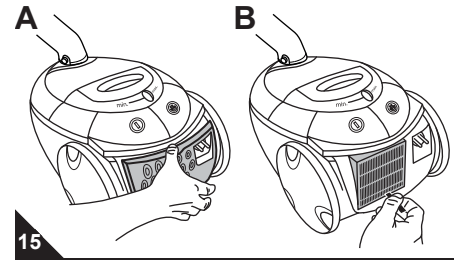

Açıklama:

Hafif kirlerde, dışa üfleme filtresini bir çöp kovası üzerine tutup, üstüne vurarak temizlemek yeterli olabilir. Ancak en geç 6 ay sonra yeni bir dışa üfleme filtresi kullanmanızı tavsiye ederiz (sipariş numarası: ▷Bölüm 4.2, „Yedek parça listesi“).

4. Temizlenen/yeni dışa üfleme filtresini konsolu içine geri takın.
5. Dışa üfleme filtresi kapağını kancasından önce üstten yerine takın ve sonra alttan, hissedilebilir şekilde yerine geçene kadar kuvvetlice bastırın.

Açıklama:

Daha kolay olması bakımından kilitleme, kilidi açarken olduğu gibi, kapak yerine oturana kadar bastrabilirsiniz.

3.4 Motor koruma filtresini değiştirme

1. Cihazı kapatın ve toz torbası tutacağına toz filtresi torbası ile birlikte çıkarın, ▷Bölüm 3.1, „Toz filtresi torbasını değiştirme“, adımlar 1–4.
2. Motor koruma filtresini girişten yukarıya çekin (Res. 16/A).

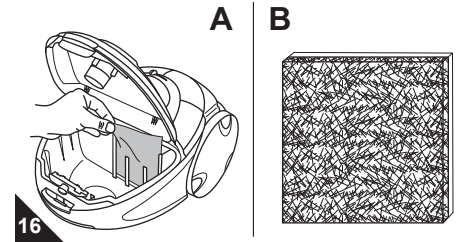

3. Motor koruma filtresini elle, temiz, soğuk suyla iyice temizleyin.

⚠ Dikkat:

Motor koruma filtresi yıkanabilir, ancak ne bulaşık makinesinde, ne de çamaşır makinesinde yıkanmaya uygun değildir. Ayrıca temizlik için temizleme maddeleri kullanmayın. Akabinde motor koruma filtresini kurutmaya bırakın (oda sıcaklığında yaklaşık 24 saat). Parçayı, ancak tamamen kuruduktan sonra tekrar yerine takın.

4. Eğer motor koruma filtresi hasar görmüşse veya deforme olmuşsa, bunu yenisiyle değiştirin (▷Bölüm 4.2, „Yedek parça listesi“).
5. Motor koruma filtresini tekrar girişi içine yerleştirin. Daha kalın katmanın daha kaba yapısıyla toz bölmesi içine dönük olmasına dikkat edin (Res. 16/B).
6. Toz filtresi torbasına sahip toz torbası tutacağını yerleştirin ve toz bölmesi kapağını kapatın. Bu, duyulabilir şekilde kilitletir.

4 Sorun Giderme

4.1 Cihazı geri göndermeden

Yetkili Royal satıcısını, Royal servis ortağını veya uzman teknik servisi aramadan önce, aşağıdaki tablodan, sorunu kendiniz giderip gidemeyeceğinize bakın.

⚠ Uyarı:
Yaralanma tehlikesi! Asla arızalı bir cihazı kullanmayın! Sorunu aramadan önce, cihazı kapatın ve fişini çekin, ▷ *Bölüm 2.4, „Kapatma“*.

Sorun	Olası sebep	Çözüm
Cihaz aniden emmeyi bırakıyor	Aşırı ısınma koruması devrede (muhtemelen tıkanmış emme yolları, vb. sebebiyle).	Cihazı kapatın ve fişi prizden çekin. Aşırı ısınma sebebini giderin (örn. tıkanmış emme yolları vb.). Yaklaşık 45 dakika bekleyin. Soğumuş cihazı tekrar açabilirsiniz.
Toz filtresi torbası değiştirme göstergesi "kırmızı"	Toz filtresi torbası dolu.	Toz filtresi torbasını değiştirin ▷ <i>Bölüm 3.1, „Toz filtresi torbasını değiştirme“</i> .
	Süpürme parçası, teleskobik boru veya emme hortumu tıkanmış.	Tıkanmayı giderin. Bunun için gerekliyse uzun bir ahşap çubuk kullanın (örn. bir temizlik süpürgesi sapı).
	Filtre kirlidir.	İlgili filtreyi temizleyin, ▷ <i>Bölüm 3.3, „Dışa üfleme filtresini değiştirme“</i> ya da ▷ <i>Bölüm 3.4, „Motor koruma filtresini değiştirme“</i> .
Kusursuz çalışmaya rağmen temizleme sonucu tatmin edici değil	Takılan yer temizleme parçası, zemine uygun değil.	Ağız değiştirin (Res. 3).
	"Halı/sert zemin" ayar mandalı (Res. 1/10) kaplama üzerinde uygun konumda değil.	"Halı/sert zemin" ayar mandalının konumunu, zemin kaplamasına uygun hale getirin, ▷ <i>Bölüm 2.3, „Süpürme“</i> , adım 2..
Cihaz alışılmadık dışında gürültülü çalışıyor	Emilen partiküller hava yolunu tıkamış.	Partikülleri temizleyin. Bunun için gerekliyse uzun bir ahşap çubuk kullanın (örn. bir temizlik süpürgesi sapı).

Açıklama:

Eğer sorunu bu tablo yardımıyla gidemediyse, Royal Müşteri Hizmetlerinin servis çağrı hattını arayın (▷ *Sayfa 32, „International Service“*).

4.2 Yedek parça listesi

Ürün no.	Tanımlama
7020022	5 toz filtresi torbasına ve 1 motor koruma filtresine sahip set
7021002	1 dışa üfleme filtresi
M203	1 parke fırçası
M209	1 Turbo fırça

Sipariş muhatabı ▷ *Sayfa 32, „International Service“*

4.3 Satış tavsiyesi

swirl®
Y101®



Almanızı tavsiye ederiz: Swirl® Y101 toz filtresi torbası, Micro-Por® filtrasyon ile birlikte.

4.4 Atma/İmha Etme



Cihazı, ülkenizde geçerli çevre koruma yönetmeliklerine uygun olarak atın/imha edin. Elektriksel atıklar, ev atıkları ile birlikte atılamazlar/imha edilemezler. Bunun yerine eski cihazların iadesi için yerel toplama yerlerini kullanın. Filtreler ve toz filtresi torbaları, çevre dostu materyallerden imal edilmişlerdir. Filtreleri normal evsel atıkla atabilirsiniz/imha edebilirsiniz. Toz filtresi torbasını da, diğer evsel atıkla yasak olan kir ihtiva etmiyorsa, aynı şekilde atabilirsiniz/imha edebilirsiniz.

4.5 Garanti kapsamı

Eğer cihazı Avrupa Birliği içinde tüketici olarak edindiyseniz, asgari garanti standardı olarak, 1999/44/AT sayılı AB-Yönetmeliğinin her defasında ulusal mevzuata uyarlanması geçerlidir.



▷ *Sayfa 32, „International Service“*

<p>DE Kundenservice: Royal Appliance International GmbH Abt. Kundenservice Jagenbergstraße 19 41468 Neuss DEUTSCHLAND</p> <p>Tel.: +49 (0) 180 - 501 50 50* Fax: +49 (0) 2131 - 60 90 60 95 Hotline Ersatzteile: 01805 15 85 08* E-Mail: Ersatzteilshop@dirdevil.de www.dirdevil.de servicecenter@dirdevil.de</p> <p><small>*0,14 €/Minute aus dem deutschen Festnetz (deutscher Mobilfunkhöchstpreis 0,42 €/Minute)</small></p>	<p>DE Zubehör und Ersatzteile: Service-Versand Ina Riedmüller Frankenstraße 34 89233 Neu-Ulm DEUTSCHLAND</p> <p>Tel.: +49 (0) 1805 - 15 85 08* Fax: +49 (0) 7307 - 41 56</p> <p>Riedmueller.service@t-online.de</p> <p><small>*0,14 €/Minute aus dem deutschen Festnetz (deutscher Mobilfunkhöchstpreis 0,42 €/Minute)</small></p>	<p>DE Zubehör und Ersatzteile: Service Center Feuerbach KG Corneliusstr. 75 40215 Düsseldorf DEUTSCHLAND</p> <p>Tel.: +49 (0) 1805 - 15 85 08* Fax: +49 (0) 211 - 37 04 97</p> <p>dirdevil-service@t-online.de www.dirdevil-service.de</p> <p><small>*0,14 €/Minute aus dem deutschen Festnetz (deutscher Mobilfunkhöchstpreis 0,42 €/Minute)</small></p>	<p>AT Zmugg Elektronik Service und Vertriebes. M.b.H. Fabriksgasse 27 8020 Graz ÖSTERREICH</p> <p>Tel. +43 - 316 - 77 21 20 Fax +43 - 316 - 77 21 20 10 Tel. Ersatzteile: +43 - 316 - 77 21 20 14 Fax Ersatzteile: +43 - 316 - 77 21 20 15</p> <p>zmuggelektronik@utanet.at www.zmuggelektronik.at</p>
<p>BE Z.E.S. Goes B.V. T.a.v. afd. Service Pearyweg 1 4462 GT Goes NEDERLAND</p> <p>Tel: +31 - 113 - 24 07 00 Fax: +31 - 113 - 24 07 50 dirdevil@zesgoes.nl www.zesinternational.com</p>	<p>BG Pirita Ltd. 6, Tzar Ivan Assen II Str. entr. 2, ap.6 1124 Sofia България</p> <p>Tel: +35 (0) 9 2 973 11 31 Fax:+35 (0) 9 2 944 96 49</p> <p>office@pirita.bg www.pirita.bg</p>	<p>CH Bluepoint-Service SAGL Via Cantonale 14 6917 Barbengo SWITZERLAND</p> <p>Tel.: +41 (0)91 980 49 73 Fax.: +41 (0)91 605 37 55</p> <p>info@bluepoint-service.ch www.bluepoint-service.ch</p>	<p>CZ K+P service s.r.o. Vančurova 83 33901 Klatovy Česká Republika</p> <p>Tel: +420 - 602 366 221</p> <p>k.p.servis@seznam.cz www.tvservis.eu</p>
<p>DK WhiteBrown A/S Service c/o BSL Baltship Seaintainers Logistics Egeskovej 6 8700 Horsens DANMARK</p> <p>Tel.: +45 73326150 info@whitebrown.eu</p>	<p>ES Recambios y accesorios online:</p> <p>Tel.: +34 665 931 296</p> <p>www.recambiosyaccesoriosonline.es pedidos@recambiosyaccesoriosonline.es</p>	<p>ES Call Center / Helpline: Call Center Madrid, S.L. Tel.: +34 902 070 425 Fax: +34 931 878 922</p> <p>atencion.cliente@dirdevil.es</p>	<p>ES Reparaciones y recambios: SAT Eixample Calabria 277-279 08029 Barcelona ESPANA</p> <p>Tel: +34 934 306 950 Fax: +34 934 306 950 sateixample@hotmail.com</p>
<p>ES Reparaciones y recambios: Electronica Latina, S.L. Paseo Virgen del Puerto 13 28005 Madrid ESPANA</p> <p>Tel.: +34 913 665 202 Tel.: +34 913 665 203 Fax: +34 913 641 233 eleclatina@hotmail.es</p>	<p>ES Reparaciones y recambios: M.J. Toribio Calle Tahona 4 28223 -Pozuelo de Alarcon- Madrid ESPANA</p> <p>Tel.: +34 917 156 052 Fax: +34 917 156 052</p> <p>mjtoribio@telepolis.com</p>	<p>ES Reparaciones y recambios: Servicios Tecnicos B E A Germana de Foix 1 50015 Zaragoza ESPANA</p> <p>Tel.: +34 976 520 077 Fax: +34 976 528 200 satbea@satbea.es www.satbea.es</p>	<p>FI Simson Huoltopalvelu Oy Karvaamokuja 1 00380 Helsinki SUOMI</p> <p>Tel.:+358 (0) 20 755 87 90 Fax:+358 (0) 20 755 87 99 huolto@simson.fi www.simson.fi</p>
<p>FR Service Consommateur France</p> <p>Tel.: +33 (0)810 810 307** **Coût d'un appel local depuis un téléphone fixe français. Coût depuis un mobile suivant opérateurs. Horaires : lundi - vendredi de 9h à 18h</p> <p>savdirdevil@tti-fc.com www.dirdevilsav.fr</p>	<p>FR OPM FRANCE Service pièce de rechange 33 rue du Bois Briand BP 61635 44316 NANTES CEDEX 3 FRANCE</p> <p>Tel.: +33 2 40 49 64 25 Fax: +33 2 40 93 96 22 opm@opm-france.com www.opm-france.com</p>	<p>HU SEKON BT. Budafoki út 60 1117 Bp. MAGYARORSZÁG</p> <p>Tel: +36 (0)1-205-3180 Fax: +36 (0)1-205-3181 Mobil: +36 (0)70-297-6985 service@invitone.hu www.invitone.hu</p>	<p>IT Ricambi Elettrodomestici Corso L. Zanussi 11 33080 Porcia ITALIA</p> <p>Tel.: +39 434 55 08 33 Fax: +39 434 18 51 001</p> <p>info@elettrodomesticiricambi.com www.elettrodomesticiricambi.com</p>
<p>KO D.Z."VALENTINI" Jakov Xoxa p.n. 10000 Prishtine KOSOVO</p> <p>Tel.: +386 49 800 400 Tel.: +377 44 238 440 Tel.: +377 44 168 441 Fax: +381 38 225 000 valentini.service@gmail.com</p>	<p>LU Z.E.S. Goes B.V. T.a.v. afd. Service Pearyweg 1 4462 GT Goes NEDERLAND</p> <p>Tel: +31 - 113 - 24 07 00 Fax: +31 - 113 - 24 07 50 dirdevil@zesgoes.nl www.zesinternational.com</p>	<p>NL Z.E.S. Goes B.V. T.a.v. afd. Service Pearyweg 1 4462 GT Goes NEDERLAND</p> <p>Tel: +31 - 113 - 24 07 00 Fax: +31 - 113 - 24 07 50 dirdevil@zesgoes.nl www.zesinternational.com</p>	<p>NO Easy Robot AS K.G. Meldahlsvei 9 1671 Kråkerøy NORGE</p> <p>Tel.: +47 4034657</p> <p>post@easyrobot.no www.easyrobot.no</p>
<p>PL Obsługa Gwarancyjna i Serwisowa QUADRA-NET Sp. z o.o. 61-888 Poznań, ul. Składowa 5 POLSKA</p> <p>Tel.: +48 (0)66 444 88 00 Fax.: +48 (0)61 642 90 62 infolinia@quadra-net.com www.quadra-net.pl</p>	<p>PT Famatécnica Rua António Enes, n° 20 C 1050-025 Lisboa PORTUGAL</p> <p>Tel.: +35 121 314 35 10 Tel.: +35 121 353 55 65 Fax: +35 121 35 35 565 famatecnica@netcabo.pt</p>	<p>SI Strojinc Ciril s.p. Koseskega ul. 1a 1000 Ljubljana SLOVENIJA</p> <p>Tel: +386 -1- 42 28 489</p>	<p>SK PREMT s.r.o. Skladová 1 91701 Trnava SLOVAKIA</p> <p>Tel: +42 (0) 1 33 55 45 007 Fax: +42 (0) 1 33 55 45 007 premt@premt.sk www.premt.sk</p>



DE Servicekarte • **GB** Service card
FR Carte de service • **NL** Servicekaart
ES Tarjeta de servicio • **IT** Tagliando di servizio
TR Garanti kapsamı

**NUR GÜLTIG MIT RECHNUNGSKOPIE! • VALID ONLY INCLUDING A COPY OF THE PURCHASE SLIP!
VALABLE UNIQUEMENT AVEC UNE COPIE DE LA FACTURE! • ALLEEN GELDIG MET KOPIE VAN DE REKENING!
¡VÁLIDO SÓLO CON COPIA DE FACTURA! • VALIDO SOLO SE CORREDATO DA UNA COPIA DELLA FATTURA!
SADECE FATURA SURETİ İLE GEÇERLİDİR!**

Absender: Bitte Blockschrift in Großbuchstaben • From: Please print in capitals • Expéditeur : Veuillez écrire en caractères d'imprimerie et en majuscules • Afzender: a.u.b. blokletters in grote letters • Remitente: Por favor, escriba en letra de imprenta y en mayúsculas • Mittente: Per cortesia in stampatello a lettere maiuscole • Gönderen: Lütfen büyük harfler ve düz yazıyla

Name • Name • Nom • Naam • Nombres y apellidos • Nome • İsim

Straße und Hausnummer • Street and house number • Rue et numéro de maison • Straat en huisnummer • Calle y número • Via e numero civico • Sokak ve ev no

PLZ und Ort • Zip code and town • Numéro postal et lieu • Postcode en plaats • C.P. y ciudad • CAP e località • Posta kodu ve yer

Telefon mit Vorwahl • Phone number (with area code) • Téléphone avec indicatif • Telefoon met kengetal • Teléfono con prefijo • Telefono con prefisso • Şehirlerarası kodla telefon

ROCCO

E-Mail • email • Courriel • E-mail • Correo electrónico • e-mail • E-Posta

Kaufdatum • Date of purchase • Date d'achat • Datum van aankoop • Fecha de compra • Data d'acquisto • Satın alma tarihi

Datum, Unterschrift des Käufers • Date and owner's signature • Date, signature de l'acheteur • Datum, handtekening van de koper • Fecha, firma del comprador • Data, firma dell'acquirente • Tarih, satın alanın imzası

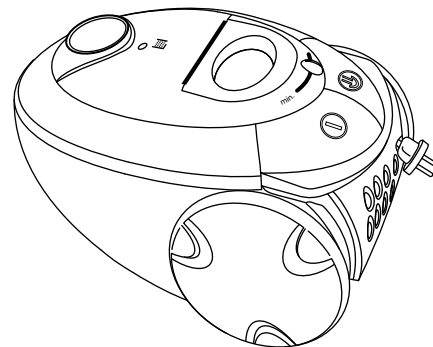

Fehlerbeschreibung • Description of the malfunction • Description du problème • Omschrijving van de fout • Descripción del fallo • Descrizione del difetto • Hata tanımı:

Bitte diesen Abschnitt ausschneiden und dem Gerät beilegen. • Please detach this part and send it in with the appliance. • Veuillez détacher cette partie et la joindre à l'appareil. • Dit deel a.u.b. uitknippen en bij het apparaat leggen. • Por favor, recorte este resguardo y añádelo al aparato. • Per cortesia ritagliare questa sezione e allegarla all'apparecchio. • Lütfen bu bölümü kesin ve cihazın yanına ekleyin.





Royal Appliance International GmbH
Jagenbergstraße 19
41468 Neuss
Germany

servicecenter@dirdevil.de
www.dirdevil.de

+49 (0) 1805 - 10 90 19*
+49 (0) 2131 - 60 90 60 95

DE

* 0,14 €/Minute aus dem deutschen Festnetz, deutscher Mobilfunkhöchstpreis 0,42 €/Minute;

Die Gebühren für Telefonate aus dem Ausland (also außerhalb von Deutschland) richten sich nach den Preisen der jeweiligen ausländischen Anbieter und der jeweils aktuellen Tarife.

GB

* € 0.14 per minute from German landlines, maximum German mobile phone tariff € 0.42 per minute.

The cost of calls from abroad—outside Germany—depend upon the current prices of the respective foreign telephone company.

FR

* 0,14 € par minute depuis le réseau fixe allemand, 0,42 € par minute au maximum depuis le réseau mobile allemand;

Les coûts des appels depuis l'étranger (donc hors de l'Allemagne) dépendent des prix fixés par les opérateurs étrangers et des tarifs actuellement en vigueur.

NL

* 0,14 €/minuut vanuit het Duitse vaste telefoonnet, vanuit het Duitse mobiele netwerk max. 0,42 €/minuut;

De kosten voor telefoongesprekken vanuit het buitenland (dus buiten Duitsland) richten zich naar de prijzen van de betreffende buitenlandse aanbieders en de betreffende actuele tarieven.

ES

* 0,14 €/minuto desde la red fija alemana, precio máximo alemán para telefonía móvil 0,42 €/minuto;

Las tasas para las llamadas telefónicas desde el extranjero (fuera de Alemania) se orientan a los precios de cada servidor extranjero y a las correspondientes tarifas actuales.

IT

* 0,14 €/minuto da rete fissa tedesca, prezzo massimo per la telefonia mobile tedesca 0,42 €/minuto;

Le tariffe delle chiamate dall'estero (ovvero da fuori Germania) dipendono dai prezzi degli operatori telefonici stranieri e dalle tariffe di volta in volta in vigore.

TR

* Almanya'da sabit hatlardan 0,14 €/dakika; Alman mobil telefon azami fiyatı 0,42 €/dakika;

Yurtdışından (yani Almanya dışından) yapılan aramaların ücretleri ilgili yurtdışı operatörün fiyatlarına ve her defasında güncel tarifelerine göre belirlenir.